

Instrukcja obsługi

Maszyna do szycia i haftowania

Product Code (Kod produktu): 888-M00/M02/M03/M04

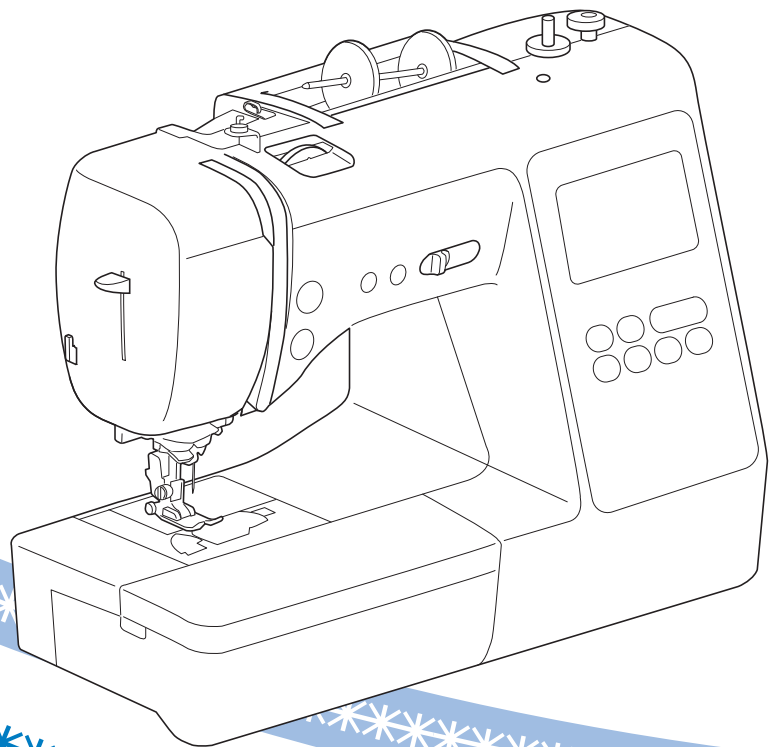
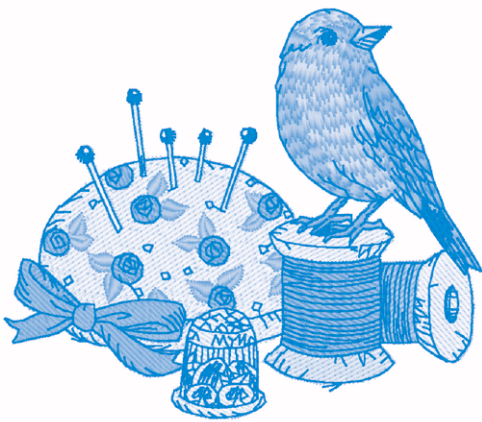

Przed przystąpieniem do używania maszyny zapoznaj się z niniejszym dokumentem.
Zalecamy zachowanie tego dokumentu na przyszłość i przechowywanie go w dostępnym miejscu.

WPROWADZENIE

Dziękujemy za zakup maszyny. Przed użyciem maszyny przeczytaj uważnie rozdział „WAŻNE INSTRUKCJE DOTYCZĄCE BEZPIECZEŃSTWA”, a następnie zapoznaj się z tą instrukcją w celu uzyskania informacji dotyczących prawidłowej obsługi poszczególnych funkcji maszyny.

Po przeczytaniu instrukcji należy przechowywać ją w miejscu, w którym będzie można łatwo skorzystać z niej w przyszłości.

WAŻNE INSTRUKCJE DOTYCZĄCE BEZPIECZEŃSTWA

Przed rozpoczęciem pracy z maszyną przeczytaj informacje dotyczące bezpieczeństwa.

NIEBEZPIECZEŃSTWO

— Aby zmniejszyć ryzyko porażenia prądem elektrycznym:

- 1** Zawsze wyjmuj wtyczkę z gniazdka natychmiast po zakończeniu pracy, przed czyszczeniem maszyny oraz przed wykonaniem wszelkich czynności serwisowych opisanych w tej instrukcji lub w przypadku pozostawienia maszyny bez nadzoru.

OSTRZEŻENIE

— Aby zmniejszyć ryzyko poparzeń, pożaru, porażenia prądem lub obrażeń cielesnych:

- 2** Zawsze wyjmuj wtyczkę z gniazdka przed wykonaniem wszelkich czynności serwisowych opisanych w tej instrukcji.
 - Aby wyjąć wtyczkę z gniazdka, ustaw włącznik maszyny w pozycji „O” w celu jej wyłączenia, a następnie przytrzymaj wtyczkę i wyciągnij ją z gniazdka elektrycznego. Nie ciągnij za przewód.
 - Podłączaj maszynę bezpośrednio do gniazdka elektrycznego. Nie używaj przedłużaczy.
 - Zawsze wyjmuj wtyczkę z gniazda w przypadku przerwy w dostawie energii elektrycznej.
- 3** Zagrożenia elektryczne:
 - Maszynę należy podłączyć do źródła zasilania prądem przemiennym w zakresie podanym na etykiecie znamionowej. Nie podłączaj jej do źródła zasilania prądem stałym lub konwertera. Jeśli nie masz pewności, jakim źródłem zasilania dysponujesz, zapytaj wykwalifikowanego elektryka.
 - Maszyna jest zatwierdzona do użytku wyłącznie w kraju, w którym została zakupiona.

- 4** Nie używaj maszyny, jeżeli przewód lub wtyczka są uszkodzone, jeśli maszyna nie działa prawidłowo, została upuszczona lub uszkodzona bądź miała kontakt z wodą. Przekaż maszynę do najbliższego autoryzowanego sprzedawcy produktów firmy Brother w celu jej sprawdzenia, naprawy, regulacji elektrycznych lub mechanicznych.

- Jeśli zauważysz nietypowe objawy, na przykład zapach lub ciepło wydzielane przez maszynę, odbarwienia lub deformacje jej powierzchni, zarówno podczas przechowywania, jak i użytkowania maszyny, natychmiast wyłącz maszynę i odłącz ją od źródła zasilania.
- Transportując maszynę, przenoś ją za uchwyt. Podnoszenie maszyny za inne części może spowodować jej uszkodzenie lub usterkę, co z kolei może prowadzić do obrażeń cielesnych.
- Podnosząc maszynę nie wykonuj nagłych ani nieostrożnych ruchów, które mogą spowodować obrażenia cielesne.

- 5** Zawsze zachowuj czystość w miejscu pracy:

- Nigdy nie używaj maszyny, jeśli jej otwory wentylacyjne są zablokowane. Zwracaj uwagę na to, aby otwory wentylacyjne maszyny i sterownik nożny były wolne od nagromadzonych skrawków materiału, kurzu czy luźnych kawałków tkaniny.
- Nie umieszczaj żadnych przedmiotów na module sterowania stopką.
- Nie upuszczaj ani nie umieszczaj żadnych przedmiotów w otworach.
- Nie używaj maszyny w pomieszczeniu, w którym używane są substancje w aerozolu (spray) lub w którym jest podawany tlen.
- Nie używaj maszyny w pobliżu źródła ciepła, takiego jak piecyk lub żelazko; w przeciwnym razie maszyna, przewód zasilający lub materiał mogą się zapalić, skutkując pożarem lub porażeniem prądem elektrycznym.
- Nie umieszczaj maszyny na niestabilnej powierzchni, na przykład na niestabilnym lub pochylonym stole. W przeciwnym razie maszyna może spaść na podłogę, wywołując obrażenia cielesne.

- 6** Wymagane jest zachowanie szczególnej ostrożności podczas szycia:

- Zawsze zwracaj szczególną uwagę na igłę. Nie używaj wygiętych ani uszkodzonych igieł.
- Nie zbliżaj palców do żadnych ruchomych części. Wymagane jest zachowanie szczególnej ostrożności podczas czynności wykonywanych w obszarze pracy igły.
- W momencie wykonywania jakichkolwiek regulacji w obszarze pracy igły, ustaw włącznik maszyny w pozycji „O” w celu jej wyłączenia.
- Nie używaj uszkodzonej lub nieodpowiedniej płytki ściągowej. W przeciwnym razie może dojść do złamania igły.
- Nie popychaj materiału podczas szycia ani nie ciągnij go; skrupulatnie przestrzegaj instrukcji podczas szycia swobodnego, aby nie wygiąć igły i nie spowodować jej złamania.

7 Maszyna nie jest przeznaczona do zabawy:

- Należy postępować ze szczególną ostrożnością w przypadku, gdy maszyna jest używana przez lub w pobliżu dzieci.
- Plastikowy worek, w którym została dostarczona maszyna, należy przechowywać poza zasięgiem dzieci lub wyrzucić. Nie wolno zezwalać dzieciom na zabawę workiem z uwagi na ryzyko uduszenia.
- Nie używaj maszyny poza pomieszczeniami.

8 Aby przedłużyć okres sprawności maszyny:

- Nie przechowuj maszyny w miejscach wystawionych na bezpośrednie działanie światła słonecznego lub o dużej wilgotności. Nie korzystaj ani nie przechowuj maszyny w pobliżu ogrzewaczy wewnętrznych, żelazek, lamp halogenowych lub innych tego typu gorących obiektów.
- Do czyszczenia obudowy używaj wyłącznie neutralnych mydeł lub detergentów. Nigdy nie stosuj do czyszczenia benzenu, rozcieńczalnika ani proszku do szorowania. Mogą one uszkodzić obudowę lub maszynę.
- Zawsze korzystaj z Instrukcji obsługi podczas wymiany lub instalacji zespołów, stopki, igły lub innych części w celu zapewnienia ich prawidłowej instalacji.

9 Aby przeprowadzić naprawę lub regulację:

- W razie uszkodzenia ekranu konieczna jest jego wymiana u autoryzowanego sprzedawcy produktów firmy Brother.
- W razie wystąpienia usterki lub konieczności regulacji maszyny zawsze najpierw zapoznaj się z tabelą rozwiązywania problemów znajdującą się z tyłu Instrukcji obsługi w celu zidentyfikowania problemu i przeprowadzenia samodzielnej regulacji. Jeśli problem nie zostanie rozwiązany, skontaktuj się z lokalnym autoryzowanym sprzedawcą firmy Brother.

Używaj maszyny zgodnie z jej przeznaczeniem opisanym w instrukcji obsługi.

Używaj akcesoriów zalecanych przez producenta i wymienionych w instrukcji.

Zawartość instrukcji oraz specyfikacje produktu mogą ulec zmianie bez wcześniejszego powiadomienia.

Dodatkowe informacje na temat produktu oraz jego aktualizacji znajdują się na stronie internetowej www.brother.com

ZACHOWAJ TĘ INSTRUKCJĘ. Ta maszyna jest przeznaczona wyłącznie do użytku domowego.

DO UŻYTKOWNIKÓW W KRAJACH NIEBĘDĄCYCH CZŁONKAMI CENELEC

To urządzenie nie jest przeznaczone do użycia przez osoby z ograniczoną sprawnością ruchową, czuciową lub umysłową (w tym dzieci) lub niedysponujące odpowiednim doświadczeniem i wiedzą bez nadzoru lub przeszkolenia w dziedzinie użytkowania urządzenia ze strony osoby odpowiedzialnej za bezpieczeństwo. Nie należy zostawiać dzieci bez dozoru w pobliżu urządzenia, aby nie dopuścić do zabawy z urządzeniem.

DO UŻYTKOWNIKÓW W KRAJACH CZŁONKOWSKICH CENELEC

Urządzenie może być używane przez dzieci od 8 lat wzwyż oraz przez osoby o obniżonych możliwościach fizycznych, sensorycznych lub umysłowych lub nie posiadające doświadczenia ani odpowiedniej wiedzy, pod warunkiem, że pracują pod nadzorem lub zostały poinstruowane o zasadach bezpiecznego użytkowania urządzenia i są świadome możliwych zagrożeń. Dzieci nie powinny się bawić urządzeniem. Czyszczenie oraz czynności konserwacyjne nie powinny być wykonywane przez dzieci bez nadzoru.

INFORMACJE DOTYCZĄCE WYŁĄCZNIE UŻYTKOWNIKÓW Z WIELKIEJ BRYTANII, IRLANDII, MALTY I CYPRU

WAŻNE

- W przypadku wymiany bezpiecznika instalowanego we wtyczce, skorzystaj z zatwierdzonego przez ASTA bezpiecznika typu BS 1362, tzn. oznaczonego symbolem  i o natężeniu identycznym z zaznaczonym na wtyczce.
- Zawsze zakładaj pokrywę bezpiecznika. Nigdy nie korzystaj z wtyczek bez pokrywy bezpiecznika.
- Jeśli dostępne gniazdko elektryczne nie jest przystosowane do wtyczki dostarczonej wraz z maszyną, skontaktuj się z autoryzowanym sprzedawcą produktów firmy Brother w celu uzyskania odpowiedniego przewodu.

Znaki towarowe

App Store jest znakiem usługowym firmy Apple Inc. Android oraz Google Play są znakami handlowymi firmy Google, Inc. Korzystanie z tych znaków handlowych wymaga odpowiedniej zgody firmy Google.

Uwagi dotyczące licencjonowania Open Source

Niniejszy produkt zawiera oprogramowanie typu Open Source.

Aby zapoznać się z uwagami dotyczącymi licencjonowania Open Source, należy przejść do sekcji pobierania instrukcji na stronie głównej danego modelu, znajdującej się w witrynie Brother Solutions Center pod adresem „ <http://s.brother/cpjaa> ”.

SPIS TREŚCI

Rozdział 1 PRZYGOTOWANIE	5	Haftowanie	65
Nazwy części maszyny	5	Wybór wzoru haftu	65
Akcesoria w zestawie	7	Haftowanie wzoru	68
Akcesoria opcjonalne	8	Regulacja naprężenia nici	70
Włączanie i wyłączanie maszyny	9	Haftowanie wzorów aplikacji	70
Korzystanie z ekranu LCD	10	Używanie wzorów obramowań do tworzenia aplikacji	71
Podgląd ekranu LCD	10	Podział wzorów haftu	72
Ekran ustawień	12	Edytowanie wzorów	73
Regulacja poziomu czułości przycisków ekranowych	13	Edytowanie wszystkich wzorów	75
Nawijanie nici/zakładanie szpulki dolnej	13	Wyrównywanie pozycji wzoru i igły	75
Nawijanie szpulki dolnej	13	Haftowanie połączonych ze sobą liter	76
Zakładanie szpulki dolnej	16	Korzystanie z funkcji pamięci	77
Nawlekanie górnej nici	17	Zapisywanie wzorów haftu	77
Nawlekanie górnej nici	17	Pobieranie wzorów haftu	78
Podciąganie nici dolnej	20	Rozdział 5 ANEKS	79
Kombinacje tkaniny/nici/igły	21	Utrzymanie i konserwacja	79
Wymiana igły	22	Zasady dotyczące smarowania	79
Kontrola igły	22	Zalecenia dotyczące przechowywania maszyny	79
Wymiana igły	22	Czyszczenie chwytacza	79
Wymiana stopki	23	Panel dotykowy nie działa	80
Wymiana stopki	23	Rozwiązywanie problemów	80
Zdejmovanie i zakładanie uchwyty stopki	24	Górna nić jest naprężona	81
Rozdział 2 PODSTAWOWE INFORMACJE DOTYCZĄCE SZYCIA	25	Splątana nić na spodniej stronie tkaniny	81
Szycie	25	Nieprawidłowe naprężenie nici	81
Typy ściegów	25	Tkanina jest pochwycona w maszynie i nie może się przesunąć	82
Szycie podstawowe	25	Jeśli nić zaplącze się pod nawijaczem szpulki dolnej	84
Ściegi wsteczne/wzmacniające	27	Lista objawów	85
Łączenie wzorów ściegów	27	Komunikaty o błędach	89
Automatyczny ścieg wsteczny/wzmacniający	28	Sygnały dźwiękowe operacji	91
Automatyczne przycinanie nici	28	Uaktualnianie oprogramowania maszyny	91
Ustawianie szerokości i długości ściegu i przesunięcia lewo/prawo	29	Indeks	92
Regulowanie naprężenia nici	29		
Przydatne wskazówki dotyczące szycia	30		
Wskazówki dotyczące szycia	30		
Szycie przy równych naddatkach szwów	31		
Szycie różnych tkanin	32		
Rozdział 3 RÓŻNE ŚCIEGI	35		
Tabela ściegów	35		
Ściegi użytkowe	39		
Ściegi obrębiania	39		
Ścieg do krytej mereżki	40		
Obszywanie dziurek na guziki	42		
Przyszywanie guzików	44		
Wszywanie zamka błyskawicznego	45		
Aplikacje, przyszywanie łątek i pikowanie	46		
Inne zastosowania ściegów	50		
Regulowanie	55		
Korzystanie z funkcji pamięci	55		
Zapisywanie wzorów ściegów	56		
Pobieranie wzorów ściegów	56		
MY CUSTOM STITCH (MÓJ WŁASNY ŚCIEG)	57		
Rozdział 4 HAFT	59		
Przygotowanie do haftu	59		
Mocowanie stopki do haftu	59		
Mocowanie modułu haftującego	60		
Haftowanie atrakcyjnych wykończeń	61		
Rozciąganie tkaniny na tamborku	62		
Mocowanie tamborka	64		

Rozdział 1 PRZYGOTOWANIE

Nazwy części maszyny

■ Główne części

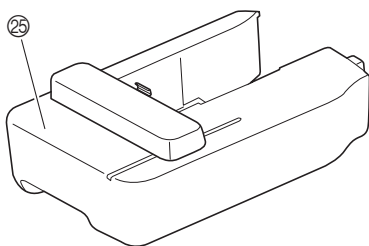
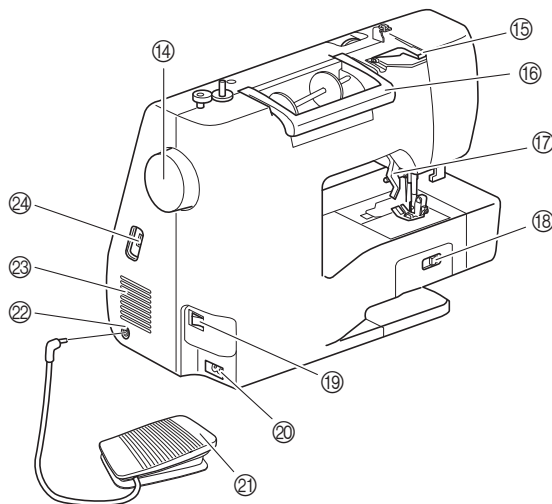
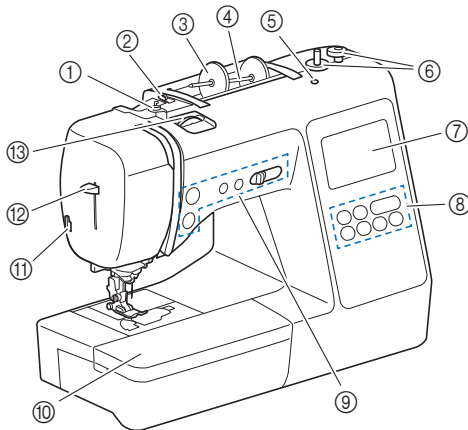

- ① Prowadnik nawijania szpulki dolnej i tarcza naprężacza (strona 15)
- ② Prowadnik nici (strona 14)
- ③ Nasadka szpulki (strona 13)
- ④ Trzpień szpulki (strona 13)
- ⑤ Otwór na dodatkowy trzpień szpulki
Mocuje się w nim dodatkowy trzpień szpulki do szycia przy pomocy igły podwójnej. (strona 53) Nie jest to otwór do smarowania. Nie wprowadzać oleju smarowniczego do tego otworu.
- ⑥ Nawijacz szpulki dolnej (strona 13)
- ⑦ Ekran LCD (wyświetlacz ciekłokrystaliczny) (strona 10)
- ⑧ Panel sterowania (strona 6)

- ⑨ Przyciski obsługowe i regulator szybkości szycia (strona 6)
- ⑩ Przystawka płaska (strona 7, 31)
- ⑪ Przecinak nici (strona 19)
- ⑫ Dźwignia nawlekacza igły (strona 19)
- ⑬ Pokrętko regulacji napięcia nici (strona 29, 70)
- ⑭ Pokrętko
Kręć pokrętkiem do siebie (w kierunku przeciwnym do ruchu wskazówek zegara), aby podnieść lub opuścić igłę w celu wysycia ścięgu.
- ⑮ Pokrywa przewodnika nici (strona 14)
- ⑯ Uchwyt
Podczas przenoszenia trzymaj maszynę za uchwyt.
- ⑰ Dźwignia podnoszenia stopki
Podnieś i opuść dźwignię podnoszenia stopki w celu podniesienia i opuszczenia stopki.
- ⑱ Przełącznik pozycji transportera
Przełącznik pozycji transportera służy do podnoszenia i opuszczania transporterów. (strona 48)
- ⑲ Włącznik zasilania (strona 9)
- ⑳ Gniazdo zasilania (strona 9)
- ㉑ Moduł sterowania stopką (strona 26)
- ㉒ Gniazdo modułu sterowania stopką (strona 26)
- ㉓ Otwór wentylacyjny
Otwór wentylacyjny zapewnia cyrkulację powietrza krążącego wokół silnika. Nie wolno zakrywać otworu wentylacyjnego w trakcie korzystania z maszyny.
- ㉔ Port USB (do podłączenia pamięci USB) (strona 56, 77)
- ㉕ Moduł haftujący (strona 60)

■ Obszar igły i stopki

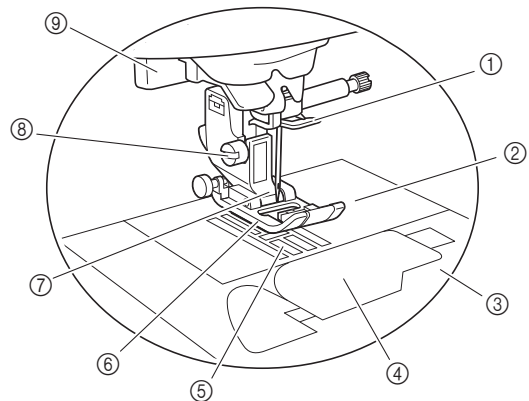

- ① Prowadnik nici igielnicy (strona 18)
- ② Płytkę ścięgową (strona 31)
- ③ Pokrywa płytki ścięgowej (strona 16)
- ④ Pokrywa szpulki dolnej / Bębnek (strona 16, 79)
- ⑤ Transportery
Transportery podają tkaninę zgodnie z kierunkiem szycia.
- ⑥ Stopka
Stopka jednostajnie dociska tkaninę podczas szycia. Zastosowana stopka musi odpowiadać wybranemu ścięgowi.
- ⑦ Uchwyt stopki (strona 24)
- ⑧ Śruba uchwytu stopki (strona 24)
- ⑨ Dźwignia otworów na guziki (strona 43)

■ Przyciski obsługowe

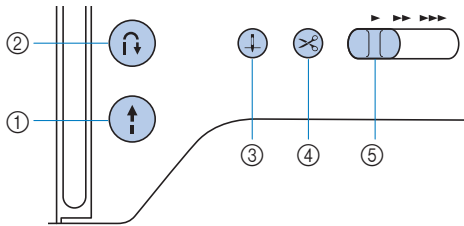

- ① **Przycisk „Start/Stop”**

Naciśnij przycisk „Start/Stop”, aby rozpocząć lub zatrzymać szycie.
Kolor przycisku zmienia się w zależności od trybu pracy maszyny.

Zielony: Maszyna jest gotowa do szycia lub jest w trakcie pracy.
Czerwony: Maszyna nie może szyc.
Pomarańczowy: Trwa nawijanie nici na szpulkę dolną albo wążek nawijacza szpulki dolnej jest przesunięty w prawo.
- ② **Przycisk ściegu wstecznego/wzmacniającego**

Naciśnij przycisk ściegu wstecznego/wzmacniającego, aby szyc ściegi wsteczne/wzmacniające. (strona 27)
- ③ **Przycisk pozycji igły**

Naciśnij przycisk pozycji igły, aby podnieść lub opuścić igłę. Dwukrotne naciśnięcie tego przycisku powoduje uszycie jednego ściegu.
- ④ **Przycisk przecinaka nici**

Naciśnij przycisk przecinaka nici po zatrzymaniu szycia, aby obciąć górną i dolną nić.
- ⑤ **Regulator szybkości szycia**

Przesuń regulator szybkości szycia, aby zmienić szybkość szycia.
Prędkości szycia nie można regulować podczas szycia ściegami dekoracyjnymi lub haftowania.

■ Panel sterowania i przyciski ekranowe

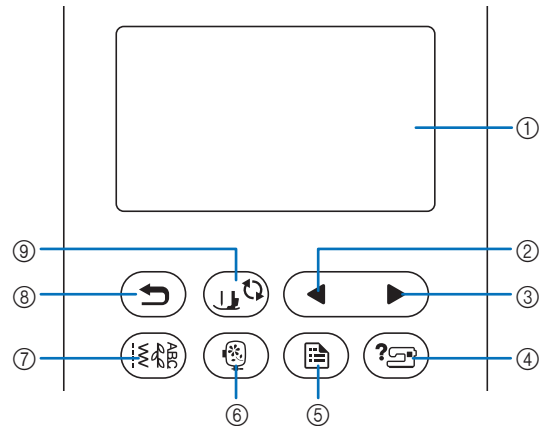

- ① **Ekran LCD (wyświetlacz ciekłokrystaliczny) (panel dotykowy)**

Są na nim wyświetlane wybrane ustawienia wzorów i komunikaty.
Używaj przycisków wyświetlanych na ekranie LCD do obsługi funkcji maszyny.
Szczegółowe informacje na ten temat znajdują się w rozdziale „Korzystanie z ekranu LCD” na stronie 10.
- ② **Przycisk poprzedniej strony**

Wyświetla poprzedni ekran, jeżeli istnieją pozycje, które nie są widoczne na wyświetlaczu LCD.
- ③ **Przycisk następnej strony**

Wyświetla następny ekran, jeżeli istnieją pozycje, które nie są widoczne na wyświetlaczu LCD.
- ④ **Przycisk pomocy**

Naciśnij ten przycisk, aby uzyskać pomoc dotyczącą obsługi maszyny.
- ⑤ **Przycisk ustawień**

Naciśnij, aby ustawić pozycję zatrzymania igły, sygnał dźwiękowy i inne opcje.
- ⑥ **Przycisk haftowania**

Naciśnij ten przycisk, aby haftować.
- ⑦ **Przycisk ściegu użytkowego**

Naciśnij ten przycisk, aby szyc ściegiem użytkowym lub dekoracyjnym.
- ⑧ **Przycisk cofania**

Naciśnij ten przycisk, aby powrócić do poprzedniego ekranu.
- ⑨ **Przycisk wymiany stopki/igły**

Naciśnij ten przycisk przed wymianą igły, stopki itp. Ten przycisk blokuje funkcje wszystkich przycisków, aby uniemożliwić pracę maszyny.

Uwaga

- Przyciski ekranowe maszyny to dotykowe czujniki pojemnościowe. Należy je obsługiwać poprzez dotyk palcami.
Reakcja przycisków różni się w zależności od użytkownika. Nacisk wywierany na przycisk nie ma wpływu na ich reakcję.
- Ponieważ przyciski ekranowe różnie reagują na obsługę przez różnych użytkowników, wyreguluj ustawienie opcji „Regulacja poziomu czułości przycisków ekranowych” na stronie 13.
- W przypadku używania pióra dotykowego upewnij się, że jego końcówka ma co najmniej 8 mm długości. Nie używaj pióra dotykowego, którego końcówka jest cienka lub ma nietypowy kształt.

Akcesoria w zestawie

Akcesoria dołączone do zestawu mogą różnić się od akcesoriów wymienionych w poniższej tabeli w zależności od modelu zakupionej maszyny. Więcej szczegółowych informacji o dołączonych akcesoriach oraz ich kodach części odpowiadających używanej maszynie podano na dodatkowej karcie „Akcesoria w zestawie”.

Pociągnij za górną część przystawki płaskiej, aby otworzyć przedział na akcesoria.

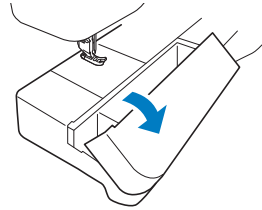

1.	2.	3.	4.	5.	6.
Stopka do ściegu zygzakowego „J” (w maszynie)	Stopka do monogramów „N”	Stopka do obrębiania „G”	Stopka do wszywania zamków błyskawicznych „I”	Stopka do ściegu krytego „R”	Stopka do wszywania guzików „M”
7.	8.	9.	10.	11.	12.
Stopka do obszywania dziurek „A”	Stopka do haftu „Q”	Zestaw igieł *1	Igła podwójna *2	Szpułka dolna (w maszynie)	Wstępnie nawinięta szpułka dolna (biała nić dolna do haftowania nr 60)
13.	14.	15.	16.	17.	18.
Klips do szpulkii dolnej	Nóż do szwów	Nożyczki	Szczotka do czyszczenia	Dziurkacz	Śrubokręt
19.	20.	21.	22.	23.	24.
Śrubokręt w kształcie dysku	Dodatkowy trzpień szpulkii	Nasadka szpulkii (duża)	Nasadka szpulkii (średnia) (w maszynie)	Nasadka szpulkii (mała)	Wkładka szpulkii z nicią (szpułka z nicią mini king)
25.	26.	27.	28.	29.	
Bęberek (w maszynie)	Siatka na szpulkę	Moduł sterowania stopką	Zestaw do haftowania (średni) 10 cm wys. × 10 cm szer. (4 cale wys. × 4 cale szer.)	Torba na akcesoria	
30.	31.	32.	33.		
Zestaw arkuszy z siatką	Instrukcja obsługi	Skrócona instrukcja obsługi	Przewodnik projektowania haftów		

*1 2 igły o grubości 75/11,
2 igły o grubości 90/14,
2 igły o grubości 90/14: igła z okrągłym czubkiem (w kolorze złotym)

*2 Igła o grubości 2/11

Akcesoria opcjonalne

Wymienione niżej części są dostępne w sprzedaży jako akcesoria opcjonalne.

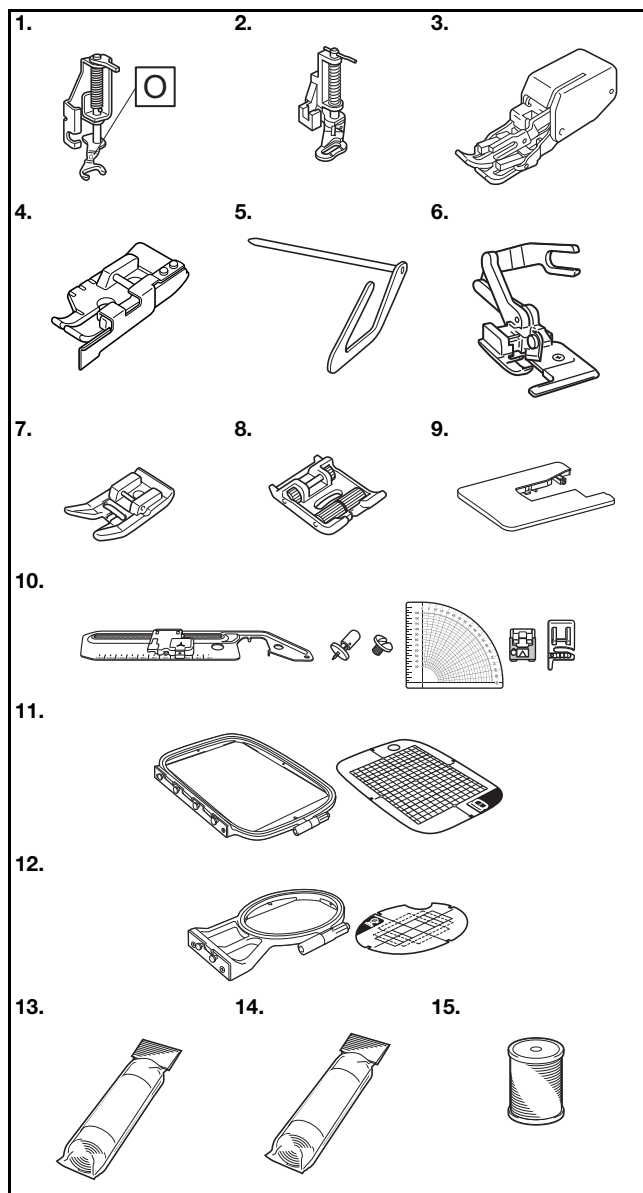

Nr	Nazwa części	Kod części		
		Ameryka Północna i Południowa	Europa	Inne
1.	Otwarta stopka do pikowania „O” umożliwiająca swobodne poruszanie materiałem	SA187	F061: XE1097-001	F061 F061CN
2.	Stopka do pikowania	SA129	F005N: XC1948-052	F005N
3.	Stopka krocząca	SA140	F033N: XG6623-001	F033N F033CN
4.	Stopka do łączenia tkanin 1/4" z przewodnikiem	SA185	F057: XC7416-252	F057
5.	Prowadnik do pikowania	SA132	F016N: XC2215-052	F016N F016CN
6.	Przecinak do brzegów „S”	SA177	F054: XC3879-152	F054 F054CN
7.	Stopka z materiału nieprzywierającego	SA114	F007N: XC1949-052	F007N F007CN
8.	Stopka rolkowa	SA190	F066: XG6751-001	F066 F066CN
9.	Szeroki stolik	*1	WT15: XG8750-001	WT15AP
10.	Nasadka do wyszywania okręgów	SACIRC1 SACIRC1C	CIRC1: XG6705-001	CIRC1 CIRC1CN
11.	Zestaw do haftowania (duży) ^{*2} 17 cm wys. × 10 cm szer. (6-7/10 cala wys. × 4 cale szer.)	SA434	EF71: XF2410-001	EF71 EF71CN
12.	Zestaw do haftowania (mały) 2 cm wys. × 6 cm szer. (1 cal wys. × 2-1/2 cala szer.)	SA431	EF61: XF2419-001	EF61 EF61CN
13.	Materiał stabilizujący do haftowania	SA519	BM3: XG6683-001	BM3 BM3CN
14.	Materiał stabilizujący rozpuszczalny w wodzie	SA520	BM5: XG6681-001	BM5 BM5CN
15.	Nić dolna do haftowania (waga 60, biała/ czarna)	SA-EBT (biała)/ SAEBT999 (czarna)	EBT-CEN (biała): X81164-001/ EBT-CEBN (czarna): XG6643-001	EBT-CEN (biała)/ EBT-CEBN (czarna)

*1 Skontaktuj się z autoryzowanym sprzedawcą produktów firmy Brother.

*2 Jeśli zmieni się pozycję mocowania tamborka, można haftować obszary tkanin o rozmiarach 17 cm × 10 cm (6-7/10 cala × 4 cale) bez konieczności ponownego rozciągania tkaniny na tamborku. Obszar haftowania wynosi 10 cm × 10 cm (4 cale × 4 cale).

Przypomnienie

- W celu uzyskania części i akcesoriów opcjonalnych skontaktuj się z autoryzowanym sprzedawcą produktów firmy Brother lub odwiedź naszą stronę internetową <http://s.brother/cpjaa>.
- Wszystkie specyfikacje są aktualne w momencie drukowania tej instrukcji. Należy pamiętać, że niektóre dane techniczne mogą zostać zmienione bez powiadomienia.
- Dostępne są różne stopki, aby umożliwić szycie różnych typów ściegów i wykończeń. Pełną listę akcesoriów opcjonalnych dostępnych do maszyny tego rodzaju można uzyskać u najbliższego autoryzowanego sprzedawcy produktów firmy Brother lub na stronie internetowej <http://s.brother/cpjaa>.
- Należy zawsze używać akcesoriów zalecanych do tej maszyny.

Włączanie i wyłączanie maszyny

⚠ OSTRZEŻENIE

- Jako źródła zasilania używaj tylko standardowej sieci elektrycznej. Korzystanie z innych źródeł zasilania grozi pożarem, porażeniem prądem elektrycznym lub uszkodzeniem maszyny.
- Upewnij się, że wtyczki przewodu zasilania są mocno dociśnięte do gniazdka elektrycznego oraz gniazdka zasilania maszyny. Nieprzestrzeżenie tego zalecenia może być przyczyną porażenia prądem elektrycznym.
- Nie wkładaj wtyczki przewodu zasilania do gniazdka elektrycznego, które jest w kiepskim stanie.
- Wyłącz zasilanie sieciowe i wyjmij wtyczkę w następujących przypadkach:
 - Oddalenie się od maszyny
 - Zakończenie pracy z maszyną
 - Przerwa w dostawie energii elektrycznej w trakcie korzystania z maszyny
 - Nieprawidłowe funkcjonowanie maszyny z powodu złego podłączenia do zasilania lub jej odłączenia
 - W trakcie burzy

⚠ PRZESTROGA

- Używaj tylko przewodu zasilania dołączonego do maszyny.
- Nie używaj przedłużaczy ani rozgałęźników, do których podłączone są jakiegokolwiek inne urządzenia. Nieprzestrzeżenie tego zalecenia może być przyczyną pożaru lub porażenia prądem elektrycznym.
- Nie dotykaj wtyczki mokrymi rękami. Nieprzestrzeżenie tego zalecenia może być przyczyną porażenia prądem elektrycznym.
- Zawsze wyłączaj maszynę przed wyjęciem wtyczki z gniazdka. Wyjmując wtyczkę z gniazdka elektrycznego, trzymaj ją zawsze za obudowę. Trzymanie wtyczki za przewód w trakcie jej wyjmowania może spowodować uszkodzenie przewodu lub być przyczyną pożaru bądź też porażenia prądem elektrycznym.
- Nie pozwól, aby przewód zasilania uległ przecięciu, uszkodzeniu, splątaniu, nienaturalnemu wygięciu, pociągnięciu, skręceniu lub zwinięciu. Nie kładź na przewodzie ciężkich przedmiotów. Trzymaj przewód z dala od źródeł ciepła. Powyższe przypadki mogą spowodować uszkodzenie przewodu, być przyczyną pożaru lub porażenia prądem elektrycznym. W razie uszkodzenia przewodu lub wtyczki maszynę należy oddać do autoryzowanego sprzedawcy produktów firmy Brother w celu naprawy.
- Jeżeli maszyna nie jest używana przez dłuższy czas, wyjmij wtyczkę z gniazdka. W przeciwnym razie może dojść do pożaru.

- 1 Sprawdź, czy maszyna jest wyłączona (włącznik zasilania jest ustawiony w pozycji „O”), a następnie podłącz przewód zasilania do gniazda zasilania znajdującego się z prawej strony maszyny.
- 2 Włóż wtyczkę przewodu zasilania do gniazdka elektrycznego.

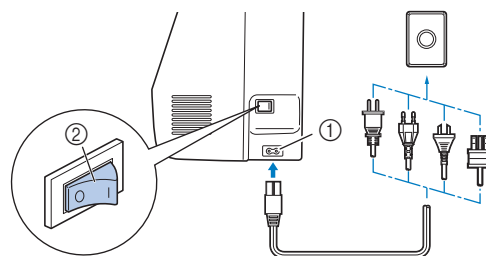

- ① Gniazdo zasilania
② Włącznik zasilania

- 3 Włącz maszynę, naciskając prawą stronę włącznika zasilania znajdującego się z prawej strony maszyny (ustaw włącznik w pozycji „I”).



→ Po włączeniu maszyny zaświecają się lampki kontrolne, ekran LCD i podświetlenie przycisku „Start/Stop”. Przesuwające się transportery i poruszająca się igła wydają dźwięki. Nie jest to usterka.

- 4 Po włączeniu maszyny zostaje wyświetlony film powitalny. Dotknij dowolnego miejsca na ekranie.

💡 Uwaga

- Po pierwszym włączeniu maszyny wybierz język.



- 5 Aby wyłączyć maszynę, naciśnij lewą stronę włącznika zasilania (ustaw go w pozycji „O”).

Korzystanie z ekranu LCD

Podgląd ekranu LCD

Naciśnij przycisk palcem, aby wybrać wzór ściegu, funkcję maszyny lub operację odpowiadającą przyciskowi. Poniższy ekran jest wyświetlany po naciśnięciu przycisku  na panelu sterowania.

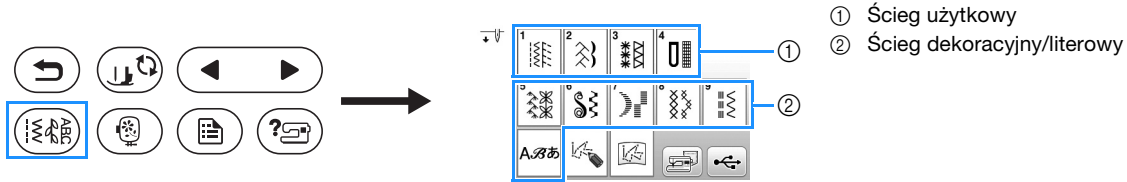

■ Ekran ściegów użytkowych

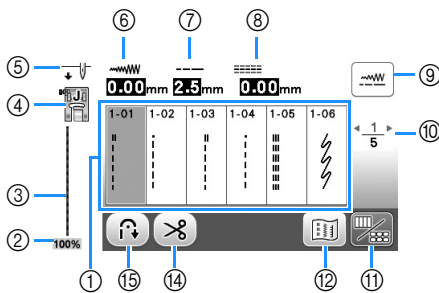

■ Ekran edycji ściegów użytkowych

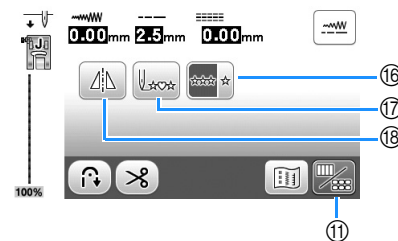

■ Ekran ściegu dekoracyjnego/literowego

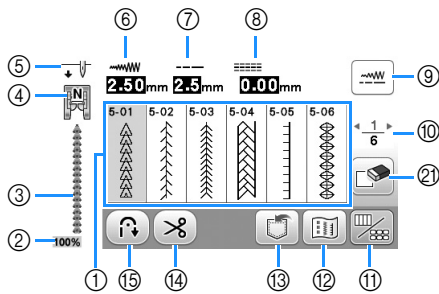



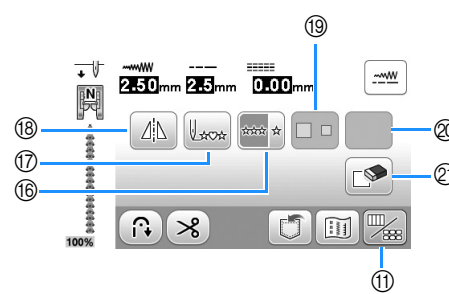





■ Ekran edycji ściegu dekoracyjnego/literowego





💡 Uwaga

- Niektórych funkcji edycji nie można używać z niektórymi wzorami ściegów. Po wybraniu wzoru ściegu dostępne są tylko funkcje wyświetlanych przycisków.

Nr	Wyświetlacz	Nazwa przycisku	Objaśnienie	Strona
①	-	Ściegi	Naciśnij przycisk odpowiadający ściegowi, który ma być użyty do szycia.	25
②	100%	Rozmiar wyświetlania wzoru ściegu	Informuje o przybliżonym rozmiarze wybranego wzoru ściegu. 100%: Rozmiar prawie taki sam jak rozmiar używanego wzoru ściegu 50%: 1/2 rozmiaru używanego wzoru ściegu 25%: 1/4 rozmiaru używanego wzoru ściegu	-
③	-	Podgląd ściegu	Wyświetla podgląd wybranego ściegu.	-
④		Stopka	Informuje o typie używanej stopki. Przed rozpoczęciem szycia zainstaluj podaną tutaj stopkę.  Stopka do ściegu zygzakowego „J”  Stopka do ściegu krytego „R”  Stopka do monogramów „N”  Stopka do wszywania guzików „M”  Stopka do obrębiania „G”  Przecinak do brzegów „S”  Stopka do obszywania dziurek „A” * Symbole niektórych stopkek, takich jak stopka do wszywania zamków błyskawicznych „I” oraz stopka do pikowania, mogą nie pojawiać się na ekranie.	23

Nr	Wyświetlacz	Nazwa przycisku	Objaśnienie	Strona
⑤		Ustawienie pozycji igły	Informuje o ustawionym trybie igły — pojedyncza lub podwójna — oraz o pozycji zatrzymania igły. : Igła pojedyncza/pozycja dolna : Igła podwójna/pozycja dolna : Igła pojedyncza/pozycja górna : Igła podwójna/pozycja górna	12
⑥		Szerokość ściegu	Informuje o szerokości ściegu obecnie wybranego wzoru ściegu.	29
⑦		Długość ściegu	Informuje o długości ściegu obecnie wybranego wzoru ściegu.	29
⑧		Przesunięcie lewo/prawo	Informuje o tendencji odchylenia w lewo/prawo od linii środkowej pierwotnego ściegu zygzakowego.	29
⑨		Przycisk regulacji ręcznej	Naciśnij ten przycisk, aby wyświetlił ekran regulacji szerokości ściegu, jego długości i przesunięcia lewo/prawo.	29
⑩		Wyświetlanie stron	Informuje o dodatkowych stronach możliwych do wyświetlenia.	–
⑪		Przycisk edycji/przełączania ściegu	Przycisk ten służy do przełączania pomiędzy ekranem edycji ściegu a ekranem ściegu.	28
⑫		Przycisk obrazu	Wyświetla podgląd szytego wzoru. Naciśnij przycisk , aby zmienić kolor nici na rysunku na czerwony, niebieski lub czarny.	–
⑬		Przycisk pamięci	Naciśnij ten przycisk, aby zapisać połączone wzory ściegów.	56
⑭		Przycisk automatycznego przycinania nici	Naciśnij ten przycisk, aby ustawić funkcję automatycznego przycinania nici.	28
⑮		Przycisk automatycznego ściegu wstecznego/wzmacniającego	Naciśnij ten przycisk, aby użyć funkcji automatycznego ściegu wstecznego/wzmacniającego.	28
⑯		Przycisk wyboru szycia pojedynczego/powtarzanego	Naciśnij ten przycisk, aby wybrać pojedyncze lub ciągłe wzory ściegów. W przypadku niektórych ściegów ten przycisk może być nieaktywny. Aby ukończyć cały motyw podczas szycia przy pomocy ciągłego wzoru ściegu, w trakcie szycia możesz nacisnąć ten przycisk. Maszyna automatycznie zatrzyma się, gdy motyw zostanie ukończony.	–
⑰		Przycisk powrotu na początek	Po zakończeniu szycia naciśnij ten przycisk, aby wrócić na początek wzoru ściegu.	–
⑱		Przycisk odbicia lustrzanego	Po wybraniu wzoru ściegu naciśnij ten przycisk, aby utworzyć poziome odbicie lustrzane wzoru ściegu.	–
⑲		Przycisk wyboru rozmiaru	Użyj tego przycisku, aby wybrać rozmiar ściegu literowego (duży, mały).	–
⑳	Pojawią się niektóre z poniższych przycisków, w zależności od wybranego wzoru ściegu.			
		Przycisk wydłużenia	W przypadku wybrania ściegów satynowych , naciśnij ten przycisk, aby wybrać spośród 5 automatycznych ustawień długości, bez konieczności zmiany szerokości zygzaka w ściegu lub ustawień długości ściegu. 	–
		Przycisk gęstości nici	Po wybraniu wzoru ściegu dekoracyjnego satynowego naciśnij ten przycisk, aby zmienić gęstość nici wzoru ściegu. : Niska gęstość : Wysoka gęstość Jeśli wzór ściegu jest ściągnięty po zmianie gęstości nici na , powrót do gęstości nici . Jeśli będziesz kontynuować szycie przy ściągniętym wzorze ściegu, igła może się wygiąć lub złamać.	–
		Przycisk odstępu między znakami	Naciśnij ten przycisk, by zmienić odstępy we wzorach ściegów literowych. Zmiana odstępów jest możliwa nie tylko podczas wprowadzania liter, ale także przed i po wpisaniu liter.	–
㉑		Przycisk usuwania	Naciśnij ten przycisk, aby usunąć wybrany wzór ściegu. Jeśli podczas łączenia wzorów pomylił się, użyj tego klawisza do usunięcia wzorów ściegów.	–

Ekran ustawień

Naciśnij przycisk , aby zmienić domyślne ustawienia maszyny (pozycja zatrzymania igły, ekran powitalny itp.). Po zmianie niezbędnych ustawień naciśnij przycisk  lub .

Przypomnienie

- Możesz zapisać obraz obecnego ekranu ustawień na pamięci USB po naciśnięciu przycisku , kiedy pamięć USB zostanie włożona do portu USB. Pliki zostaną zapisane w folderze o nazwie „bPocket”.

Ustawienia szycia

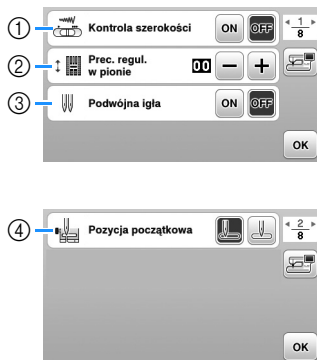

- Określ, czy do ustawiania szerokości zygzaka chcesz używać regulatora szybkości szycia. (strona 49)
- Wprowadź modyfikacje wzorów ściegów literowych lub dekoracyjnych. (strona 55)
- Ustaw na [ON] w przypadku używania igły podwójnej. (strona 53)
- Jako ścieg użytkowy wybierz opcję „Ścieg prosty (z lewej) 1-01” lub „Ścieg prosty (na środku) 1-03”. Będzie ona wybierana automatycznie po włączeniu maszyny.

Ustawienia haftowania

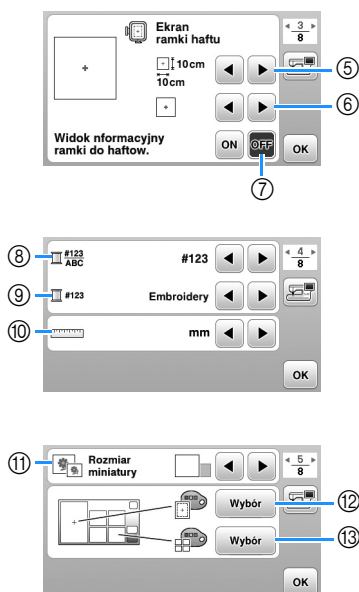

- Wybierz tamborek, który ma być używany.
- Wybierz znacznik środka i wyświetlane linie siatki.
- W przypadku wybrania opcji [ON] wzór haftu można wybrać zgodnie z rozmiarem tamborka określonym w numerze ⑤. (strona 66)
- Zmień kolor nici wyświetlany na ekranie „Haft”, liczbę nici oraz nazwę koloru. (strona 69)
- Gdy wybrany numer nici to [#123], można wybierać spośród kilku marek nici. (strona 69)
- Zmień wyświetlane jednostki miary (mm/cal).
- Naciśnij, aby określić rozmiar miniatury wzoru.
- Zmień kolor tła obszaru wyświetlania haftu.
- Zmień kolor tła obszaru wyświetlania miniatury.



Ustawienia ogólne



- Wybierz pozycję zatrzymania igły (pozycja igły, gdy maszyna nie pracuje) — na górze lub na dole.
- Określ, czy chcesz słyszeć sygnał dźwiękowy operacji.
- Określ, czy po włączeniu maszyny ma być wyświetlany ekran startowy.
- Wybierz wyświetlany język.
- Określ, czy ma być włączone oświetlenie obszaru igły i obszaru roboczego.
- Wybierz poziom czułości reakcji przycisków ekranowych. (strona 13)
- Wyświetl licznik serwisowy, który przypomina o konieczności poddawania maszyny regularnym przeglądowi serwisowemu. (W celu uzyskania szczegółowych informacji skontaktuj się z autoryzowanym sprzedawcą produktów firmy Brother.)
- Wyświetla łączną liczbę ściegów wyszytych przez używaną maszynę.
- Atrybut [No.] to wewnętrzny numer maszyny.
- Wyświetla wersję programu zainstalowanego na maszynie.



Regulacja poziomu czułości przycisków ekranowych

Można wybrać 5 różnych poziomów czułości reakcji przycisków ekranowych. Wyświetl ekran ustawień, aby ustawić poziom.

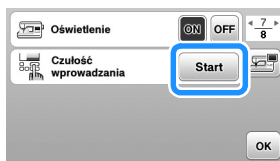
- 1 Naciśnij przycisk , aby wyświetlić ekran ustawień.
- 2 Wyświetl stronę 7, naciskając przyciski .
- 3 Naciśnij przycisk [Start].



→ Zostanie wyświetlony ekran regulacji.

- 4 Zmień ustawienie [Czułość wprowadzania] przyciskami .
 - Im wyższa wartość, tym większa czułość przycisków. Ustawienie domyślne to [3].
 - W przypadku używania elektrostatycznego pióra dotykowego zalecamy wybranie najwyższego ustawienia.
 - Podczas regulacji poziomu czułości naciśnij , aby sprawdzić, czy przycisk zareaguje. Kiedy przycisk reaguje, wartość ustawienia wskazująca czułość miga.

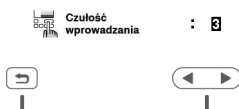

- 5 Naciśnij przycisk , aby wrócić do poprzedniego ekranu.

■ Jeśli maszyna nie odpowiada na naciśnięcie przycisków ekranowych

Wyłącz maszynę, a następnie przytrzymaj przycisk  (przycisk przecinaka nici) i włącz maszynę, aby zresetować ustawienie [Czułość wprowadzania]. Wyświetl ekran ustawień i ponownie wyreguluj ustawienie [Czułość wprowadzania].

Nawijanie nici/zakładanie szpulki dolnej

⚠ PRZESTROGA

- Używaj wyłącznie plastikowej szpulki dolnej, która została dostarczona z maszyną lub szpulek tego samego typu (SA156/SFB: XA5539-151/SFB). Wysokość szpulki dolnej wynosi 11,5 mm (ok. 7/16 cala). Używanie innych szpułek może spowodować uszkodzenie maszyny. SA156 to szpulka dolna typu Class 15.

Nawijanie szpulki dolnej

W tym rozdziale opisano procedurę nawlekania nici na szpulkę dolną.

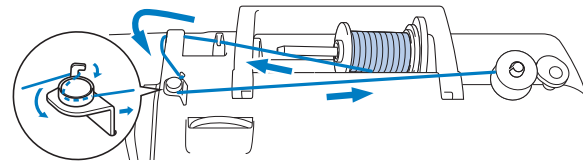

📖 Przypomnienie

- Aby nawinąć szpulkę dolną w celu szycia ściegami użytkowymi, użyj nici odpowiedniej dla wybranej tkaniny (strona 21). W zwykłych przypadkach nić będzie taka sama jak w przypadku nici górnej.
- Podczas nawijania szpulki dolnej w celu haftowania pamiętaj, aby użyć nici dolnej do haftowania o gramaturze 60 zalecanej dla używanej maszyny.

- 1 Umieść szpulkę dolną na wałku nawijacza szpulki dolnej w taki sposób, by rowek na szpulce dolnej wyrównał się ze sprężyną na wałku, a następnie przesunąć wałek nawijacza szpulki dolnej w prawo, aż do jego zatrzaśnięcia na miejscu.

- Przycisk „Start/Stop” zaświeci się na pomarańczowo.

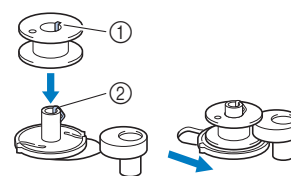

- ① Rowek
- ② Sprężyna wałka nawijacza szpulki dolnej

- 2 Usunąć nasadkę szpulki i nałożyć szpulkę dolną z nicią na trzpień szpulki.

Nasunąć szpulkę na trzpień, tak aby nić odwijiała się od spodu do przodu szpulki. W przeciwnym razie nić może się splątać wokół trzpienia szpulki.

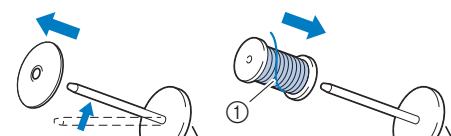

- ① Nić rozwija się od spodu do przodu szpulki.

3 Nasuń nasadkę szpulki na trzpień szpulki.

Nasuń nasadkę szpulki jak najdalej w prawo, jak pokazano na rysunku, okrągłą stroną zwróconą w lewo.

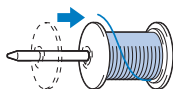

⚠ PRZESTROGA

- Jeśli szpulka lub nasadka szpulki nie zostały założone poprawnie, nić może zaplątać się wokół trzpienia szpulki i spowodować złamanie igły.
- Nasadki szpulki są dostępne w trzech rozmiarach, umożliwiając dopasowanie nasadki szpulki do rozmiaru użytej szpulki. Jeśli nasadka szpulki jest za mała względem użytej szpulki, nić może zakleszczyć się w rowku szpulki lub spowodować uszkodzenie maszyny. W przypadku korzystania ze szpulki z nicią mini king należy używać wkładki szpulki z nicią (szpulka z nicią mini king). Aby uzyskać szczegółowe informacje dotyczące wkładki szpulki z nicią (szpulka z nicią mini king), patrz „Przypomnienie” na stronie 14.



Przypomnienie

- W przypadku korzystania ze szpulki w sposób pokazany poniżej użyj małej nasadki szpulki i zostaw niewielki odstęp między nasadką a szpulką.

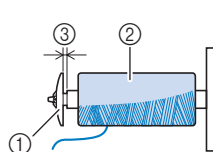

- 1 Nasadka szpulki (mała)
- 2 Szpulka (nici nawinięte krzyżowo)
- 3 Odstęp

- W przypadku korzystania z szybko odwijającej się nici, takiej jak przezroczysta nić nylonowa lub nić metaliczna, nałóż siatkę szpulki na szpulkę przed umieszczeniem jej na trzpieniu szpulki. Jeśli siatka na szpulkę jest za długa, złóż ją do rozmiaru szpulki.

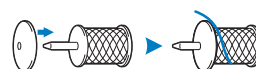

- Jeśli do trzpienia szpulki jest włożona szpulka nici z rdzeniem o średnicy 12 mm (1/2 cala) i wysokości 75 mm (3 cale), użyj wkładki szpulki z nicią (szpulka z nicią mini king).

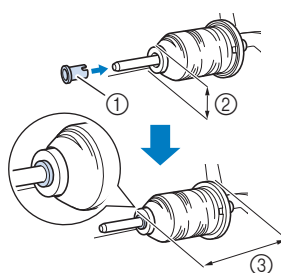

- 1 Wkładka szpulki z nicią (szpulka z nicią mini king)
- 2 12 mm (1/2 cala)
- 3 75 mm (3 cale)

4 Przelóż nić pod przewodnikiem nici, a następnie pod pokrywą przewodnika nici do przodu.

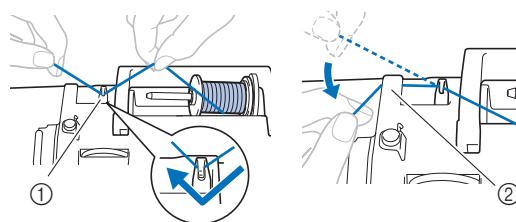

- 1 Przewodnik nici
- 2 Pokrywa przewodnika nici

- 5 Przelóż nić pod haczykiem na przewodniku nawijania szpulki dolnej, a następnie nawiń ją w kierunku przeciwnym do ruchu wskazówek zegara pod tarczą naprężacza.

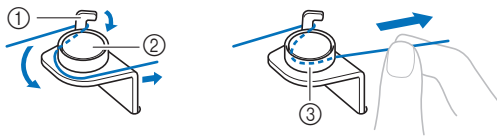

- ① Przewodnik nawijania szpulki dolnej
② Tarcza naprężacza
③ Wepchnij możliwie najdalej

Uwaga

- Sprawdź, czy nić przechodzi pod tarczą naprężacza.

- 6 Nawiń nić na szpulkę dolną pięć lub sześć razy w kierunku zgodnym z ruchem wskazówek zegara, przeciągnij nić przez szczelinę prowadzącą w gnieździe nawijacza szpulki dolnej, a następnie pociągnij nić w celu jej przycięcia.

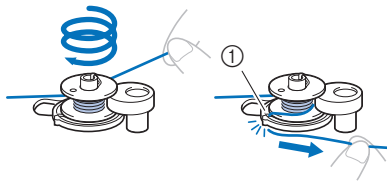

- ① Szczelina prowadząca w gnieździe nawijacza szpulki dolnej (z wbudowanym przecinakiem)

Uwaga

- Sprawdź, czy nić jest nawinięta na szpulkę dolną w kierunku zgodnym z ruchem wskazówek zegara, w przeciwnym razie może dojść do zaplątania się nici wokół wałka nawijacza szpulki dolnej.

PRZESTROGA

- Pamiętaj o przycięciu nici zgodnie z opisem. Jeśli nić zostanie nawinięta na szpulkę dolną, a nie zostanie przycięta za pomocą przecinaka wbudowanego w szczelinę przewodnika gniazda nawijacza szpulki dolnej, może ona zaplątać się na szpulce lub spowodować wygięcie lub złamanie igły w trakcie rozwijania nici dolnej.

- 7 Przesuń regulator szybkości szycia, aby zmienić prędkość nawijania nici na szpulkę dolną. Przesuń regulator w prawo, aby zwiększyć prędkość. Aby ją zmniejszyć, przesuń go w lewo.

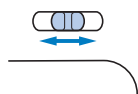

Przypomnienie

- Nawijanie nici elastycznych, takich jak przezroczysta nić nylonowa, zalecamy przeprowadzać przy niskich prędkościach, ponieważ mogą się rozciągnąć.

- 8 Włącz maszynę.

- 9 Naciśnij jeden raz przycisk „Start/Stop”, aby rozpocząć nawijanie nici na szpulkę dolną. Gdy jest podłączony moduł sterowania stopką, naciśnij go.



Uwaga

- Podczas nawijania przezroczystej nici nylonowej na szpulkę dolną należy przerwać nawijanie, kiedy szpulka dolna jest nawinięta w stopniu od 1/2 do 2/3. Jeśli szpulka dolna jest całkowicie nawinięta przezroczystą nicią nylonową, nić może się nawinąć nierówno lub wydajność szycia może zostać obniżona. Ponadto szpulka dolna może zostać poddana skrajnie silnemu naciskowi, usunięcie szpulki z wałka nawijacza szpulki dolnej może nie być możliwe lub też szpulka dolna może pęknąć.



- 10 Gdy nici zaczną nawijać się na szpulkę dolną z coraz mniejszą prędkością, naciśnij przycisk „Start/Stop”, aby zatrzymać maszynę. Gdy jest podłączony moduł sterowania stopką, zdejmij z niego stopę.

PRZESTROGA

- Gdy nici zaczną nawijać się na szpulkę dolną z coraz mniejszą prędkością, zatrzymaj maszynę, aby zapobiec jej uszkodzeniu.

- 11 Utnij nić, przesuń wałek nawijacza szpulki dolnej w lewo, do zatrzaśnięcia się na miejscu, i zdejmij szpulkę dolną z wałka.

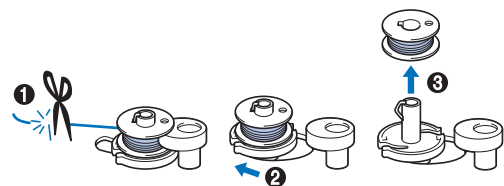

- 12 Przesuń regulator szybkości szycia w wybrane położenie szybkości.

- 13 Zdejmij szpulkę z nicią dolną z trzpienia szpulki.

Zakładanie szpulki dolnej

Założ szpulkę dolną z nawiniętą nicią.
Szycie można rozpocząć natychmiast bez podciągania nici dolnej poprzez włożenie szpulki dolnej do bębna i przewleczenie nici przez szczelinę w pokrywie płytki ścięgowej.

Przypomnienie

- Jeśli nici będą naciągane w celu utworzenia marszczeń lub jeśli nić skończy się na początku szycia, na przykład w trakcie pikowania ze swobodnym poruszaniem materiałem, najpierw podciągnij nić dolną. Szczegółowe informacje na ten temat znajdują się w rozdziale „Podciąganie nici dolnej” na stronie 20.

⚠ PRZESTROGA

- Użyj szpulki dolnej z prawidłowo nawiniętą nicią, w przeciwnym razie może dojść do złamania igły lub nieprawidłowego naprężenia nici.



- Przed włożeniem lub wymianą szpulki dolnej pamiętaj o naciśnięciu przycisku  na panelu sterowania, aby zablokować wszystkie klawisze i przyciski. W przeciwnym razie naciśnięcie przycisku „Start/Stop” lub dowolnego innego przycisku może skutkować uruchomieniem maszyny, prowadząc do obrażeń ciała.

1 Włącz maszynę.

2 Raz lub dwa razy naciśnij przycisk  (przycisk pozycji igły), aby podnieść igłę.

3 Naciśnij przycisk .

→ Ekran zmieni się, a wszystkie przyciski oraz przyciski obsługowe (z wyjątkiem ) zostaną zablokowane.

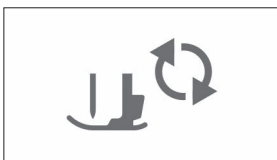

4 Podnieś dźwignię podnoszenia stopki.

5 Przesuń zatrzask pokrywy szpulki dolnej w prawo i usuń pokrywę szpulki dolnej.

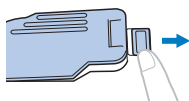

6 Włóż szpulkę dolną do bębna w taki sposób, aby nić rozwijała się w lewą stronę.

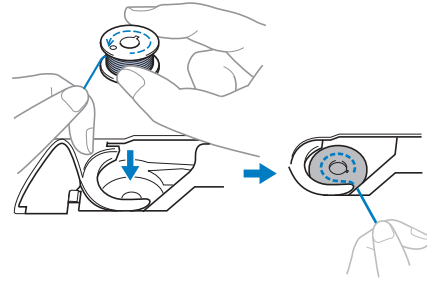

7 Ostrożnie chwyć prawą ręką szpulkę dolną (1) i przełóż lewą ręką koniec nici wokół zaczepu pokrywy płytki ścięgowej (2).

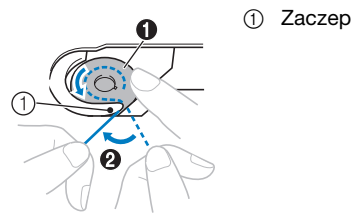

⚠ PRZESTROGA

- Pamiętaj, aby trzymać szpulkę dolną palcem w sposób umożliwiający rozwijanie nici dolnej w prawidłowym kierunku. W przeciwnym razie może dojść do zerwania lub nieprawidłowego naprężenia nici.

8 Ostrożnie przytrzymując prawą ręką szpulkę dolną (1), przełóż nić owleczoną wokół zaczepu przez szczelinę w pokrywie płytki ścięgowej (2) i lekko pociągnij ją lewą ręką (3).

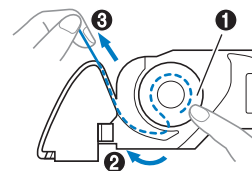

Przypomnienie

- Przeprowadź nić wokół zaczepu pokrywy płytki ścięgowej, poprowadź nić w sposób pokazany w punkcie 2 na ilustracji, następnie lekko pociągnij nić w punkcie 3. Nić dolna wejdzie w sprężynę regulacji naprężenia w bębnie w celu odpowiedniego naprężenia jej podczas szycia.

- 9 Ostrożnie przytrzymując prawą ręką szpulkę dolną (1), kontynuuj przekładanie nici przez szczelinę lewą ręką (2). Następnie odetnij nić przecinakiem (3).

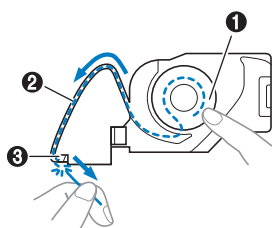

Przypomnienie

- Pamiętaj, aby poprawnie przeprowadzić nić dolną, zgodnie z tymi instrukcjami. Jeśli nić zostanie po prostu umieszczona w szczelinie w pokrywie płytki ściegowej, nić dolna nie zostanie odpowiednio przeprowadzona, co spowoduje obniżenie wydajności szycia lub nieprawidłowe naprężenie nici.

- 10 Załóż z powrotem pokrywę szpulki dolnej.

Wsuń zaczep pokrywy szpulki dolnej w rowek pokrywy płytki ściegowej, a następnie dociśnij ją lekko z prawej strony.

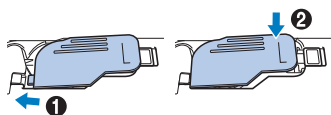

Przypomnienie

- Szycie można rozpocząć bez podciągania nici dolnej. Jeśli chcesz podciągnąć nić dolną przed rozpoczęciem szycia, wykonaj procedurę opisaną w temacie „Podciąganie nici dolnej” na stronie 20.

- 11 Naciśnij przycisk , aby odblokować wszystkie przyciski.

Nawlekanie górnej nici

! PRZESTROGA

- W trakcie nawlekania górnej nici postępuj zgodnie z poniższymi instrukcjami. Nieprawidłowe nawleczenie górnej nici może doprowadzić do zaplątania się nici lub do wygięcia bądź złamania igły.
- Nigdy nie używaj nici o gramaturze 20 lub mniejszej.
- Stosuj prawidłową kombinację igły i nici. Szczegółowe informacje na temat kombinacji igieł i nici znajdują się w temacie „Kombinacje tkaniny/nici/igły” na stronie 21.

Nawlekanie górnej nici

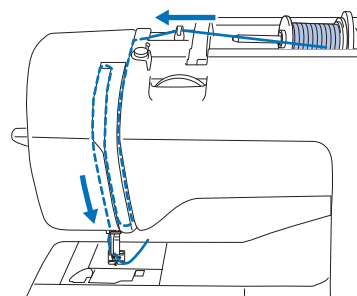

→ W trakcie nawlekania górnej nici postępuj zgodnie z poniższymi instrukcjami.

- 1 Włącz maszynę.
- 2 Podnieś stopkę za pomocą dźwigni podnoszenia stopki.

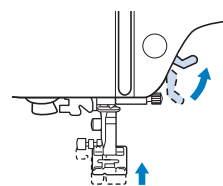

Uwaga

- Nici nie można nawlec bez podniesienia stopki.

- 3** Raz lub dwa razy naciśnij przycisk  (przycisk pozycji igły), aby podnieść igłę.

→ Igła została prawidłowo podniesiona, jeżeli oznaczenie na pokrętle znajduje się u góry, jak na poniższym rysunku. Sprawdź, czy oznaczenie na pokrętle znajduje się u góry. Jeśli nie, naciskaj przycisk  (przycisk pozycji igły) do momentu, aż oznaczenie znajdzie się u góry.

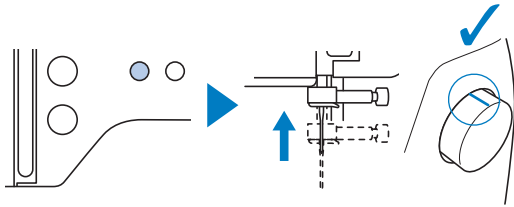

- 4** Usuń nasadkę szpulki i nałóż szpulkę z nicią na trzpień szpulki.

Nasuń szpulkę na trzpień, tak aby nić odwijła się od spodu do przodu szpulki. W przeciwnym razie nić może się splątać wokół trzpienia szpulki.

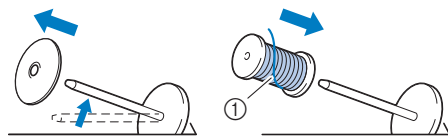

① Nić rozwija się od spodu do przodu szpulki.

- 5** Nasuń nasadkę szpulki na trzpień szpulki.

Nasuń nasadkę szpulki jak najdalej w prawo, jak pokazano na rysunku, okrągłą stroną zwróconą w lewo.

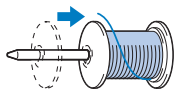

PRZESTROGA

- Wybierz nasadkę szpulki, która najlepiej pasuje do rozmiaru używanej szpulki. Aby uzyskać więcej informacji o dobieraniu nasadki szpulki do stosowanej nici, zapoznaj się z informacją „Przypomnienie” na stronie strona 14.

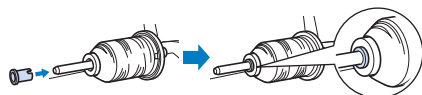

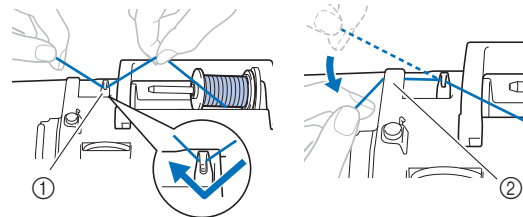

- Jeśli szpulka lub nasadka szpulki nie zostały ustawione poprawnie, nić może zaplątać się wokół trzpienia szpulki lub może dojść do złamania igły.

- 6** Przelóż nić pod prowadnikiem nici, a następnie pod pokrywą prowadnika nici do przodu.



① Prowadnik nici
② Pokrywa prowadnika nici

- 7** Naciśnij przycisk .

→ Ekran zmieni się, a wszystkie przyciski oraz przyciski obsługowe (z wyjątkiem ) zostaną zablokowane.

PRZESTROGA

- Przed nawlečeniem igły pamiętaj o naciśnięciu przycisku  na panelu sterowania, aby zablokować wszystkie klawisze i przyciski. W przeciwnym razie naciśnięcie przycisku „Start/Stop” lub dowolnego innego przycisku może skutkować uruchomieniem maszyny, prowadząc do obrażeń ciała.

- 8** Przelóż nić przez prowadnik nici w sposób pokazany poniżej.

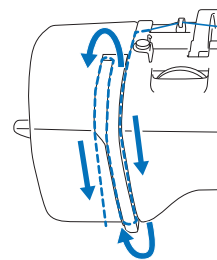

- 9** Upewnij się, że nić jest przeprowadzona przez przyciągacz nici w sposób pokazany poniżej.

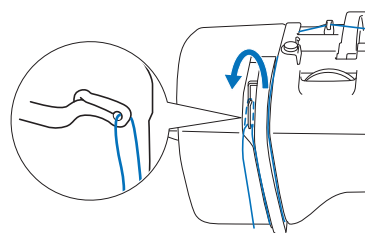

- 10** Przelóż nić przez prowadnik nici igielnicy.

Niść można z łatwością przelożyć przez prowadnik nici igielnicy, przytrzymując ją lewą ręką i przekładającą prawą, jak pokazano na rysunku. Upewnij się, że nić jest przelożona po lewej stronie zacze pu prowadnika nici igielnicy.

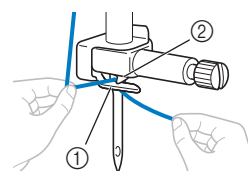

① Prowadnik nici igielnicy
② Zacze p

11 Upewnij się, że igła i nić są zgodne z nawlekaaczem igły. Jeśli tak jest, przejdź do następnego kroku.

- Z nawlekaaczem można stosować igły do maszyn do szycia o wielkości od 75/11 do 100/16.
- Nawlekaacza nie można używać z igłą skrzydełkową ani igłą podwójną.
- Do nawlekania nici takich jak przezroczyste nici nylonowe z przędzy jednowłóknowej (monofilamentu) lub nici specjalnych nie zaleca się stosowania nawlekaacza igły.
- Jeśli użycie nawlekaacza igły nie jest możliwe, przewlec nić przez ucho igły ręcznie w kierunku od siebie. Upewnij się, że wszystkie przyciski oraz przyciski obsługowe są zablokowane zgodnie z opisem w kroku 7.

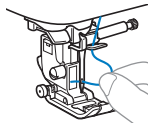
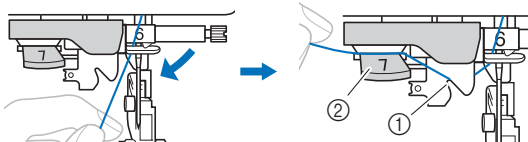
**12** Pociągnij w lewo końcówkę nici przeprowadzoną przez prowadnik nici igielnicy, a następnie przelóż nić przez rowek prowadnika nici. Mocno pociągnij nić z przodu i całkowicie włóż ją w szczelinę tarczy prowadnika nici z oznaczeniem „7”.

- ① Rowek prowadnika nici
② Tarcza prowadnika nici

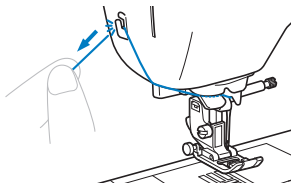
13 Przytnij nić przycinakiem nici znajdującym się z lewej strony maszyny.**Uwaga**

- Jeśli nie można prawidłowo przyciąć wyciągniętej nici, opuść dźwignię podnoszenia stopki tak, aby przytrzymała nić przed jej przycięciem. Po wykonaniu tej czynności przejdź do kroku 15.
- W przypadku korzystania z nici szybko odwijającej się ze szpulki, takiej jak nić metaliczna, nawleczenie nici na igłę może być trudne po przycięciu nici. Dlatego też nie korzystaj z przycinaka nici, tylko wyciągnij około 8 cm (ok. 3 cale) nici już po przełożeniu jej przez tarczę prowadnika nici (oznaczonej jako „7”).

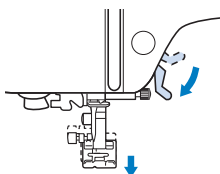
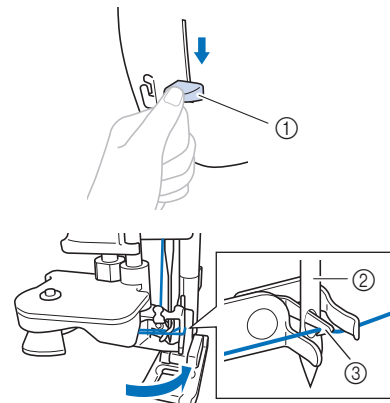
14 Opuść stopkę za pomocą dźwigni podnoszenia stopki.**15** Opuść dźwignię nawlekaacza igły znajdującą się z lewej strony maszyny możliwie jak najniżej, aby obrócić haczyk.



- ① Dźwignia nawlekaacza igły
② Igła
③ Haczyk

Uwaga

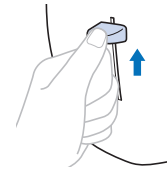
- Nawleczenie nici na igłę przez nawlekaacz jest niemożliwe, jeśli igła nie jest podniesiona do najwyższej pozycji. Przekręć pokrętko w kierunku przeciwnym do ruchu wskazówek zegara, aby ustawić igłę w najwyższym położeniu. Igła została prawidłowo podniesiona, jeżeli oznaczenie na pokrętle znajduje się u góry, jak przedstawiono w punkcie 3 na stronie strona 17.

16 Powoli unieś dźwignię nawlekaacza igły.**17** Ostrożnie pociągnij koniec nici przeprowadzony przez ucho igły.

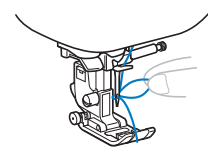
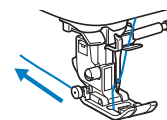
Jeśli na nici przewleczonej przez ucho igły utworzyła się pętla, ostrożnie przeciągnij ją przez ucho igły i wyciągnij końcówkę nici.



**18** Podnieś dźwignię podnoszenia stopki, przelóż końcówkę nici przez stopkę i pod nią, a następnie wyciągnij nić na ok. 5 cm (ok. 2 cale) w stronę tyłu maszyny.**19** Naciśnij przycisk , aby odblokować wszystkie przyciski.

Podciąganie nici dolnej

Jeśli nici będą naciągane w celu utworzenia marszczeń lub jeśli nić skończy się na początku szycia, na przykład w trakcie pikowania ze swobodnym poruszaniem materiałem, najpierw podciągnij nić dolną.

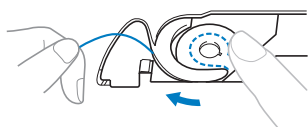
- 1** Informacje o nawlekanii górnej nici w maszynie i przewlekanii ją przez igłę znajdują się w temacie „Nawlekanie górnej nici” na stronie 17.
- 2** Aby zainstalować szpulkę dolną i włożyć ją do bębna, wykonaj czynności z punktów od **1** do **6** „Zakładanie szpulki dolnej” na stronie 16.
- 3** Przeprowadź nić dolną przez szczelinę.
Nie przecinaj nici za pomocą przecinaka. W przeciwnym razie podciągnięcie nici dolnej będzie trudne.



- 4** Naciśnij przycisk , aby odblokować wszystkie przyciski.
- 5** Przytrzymując ostrożnie górną nić lewą ręką, dwa razy naciśnij przycisk  (przycisk pozycji igły), aby opuścić, a następnie podnieść igłę.

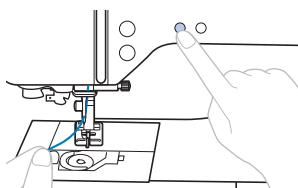

→ Nić dolna jest owinięta wokół górnej nici i można ją podciągnąć.

- 6** Ostrożnie podciągnij górną nić, aby wyciągnąć koniec nici dolnej.

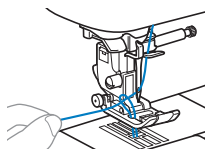

- 7** Podciągnij nić dolną, przeprowadź ją pod stopką i pociągnij ją na ok. 10 cm (4 cale) w stronę tyłu maszyny, tak aby zrównała się z górną nicią.

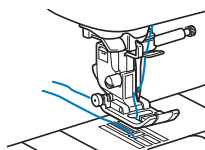

- 8** Załóż z powrotem pokrywę szpulki dolnej.

Kombinacje tkaniny/nici/igły

- **Igły, których można używać z tą maszyną:** Igły do domowych maszyn do szycia (rozmiar 65/9–100/16)
* Im większa liczba, tym większa igła. W miarę jak liczby zmniejszają się, igły stają się cieńsze.
- **Niść, której można używać z tą maszyną:** gramatura 30–90
* Nigdy nie używaj nici o gramaturze 20 lub mniejszej. Może to doprowadzić do awarii maszyny.
* Im mniejsza liczba, tym grubsza niść. W miarę jak liczby zwiększają się, niść staje się cieńsza.
- **Igła maszyny i niść, których należy używać, zależą od typu oraz grubości tkaniny.** Wybierając niść i igłę odpowiednio do szytej tkaniny, posługuj się informacjami z poniższej tabeli.
 - Kombinacje pokazane w tabeli zawierają ogólne wytyczne. Pamiętaj, aby szyc ściegi próbne na rzeczywistej liczbie warstw i rodzaju tkaniny, która ma być użyta w projekcie.
 - Igły maszyny są materiałami eksploatacyjnymi. W celu zapewnienia bezpieczeństwa i uzyskania najlepszych wyników zalecamy regularną wymianę igły. Aby uzyskać szczegółowe informacje na temat tego, kiedy należy wymienić igłę, patrz „Kontrola igły” na stronie 22.
- **Zasadniczo należy używać cienkich igieł i nici z lekkimi tkaninami, a większych igieł i grubszej nici z tkaninami o dużej gramaturze.**
- **Wybierz ścieg odpowiedni do tkaniny, a następnie dostosuj długość ściegu.** W przypadku szycia lekkich tkanin długość ściegu powinna być krótsza. W przypadku szycia grubszych tkanin długość ściegu powinna być dłuższa. (strona 29)
Podczas szycia tkanin elastycznych zapoznaj się z tematem „Szycie elastycznych tkanin” na stronie 32.

Typ tkaniny / Zastosowanie		Niść		Rozmiar igły	Długość ściegu mm (cale)
		Typ	Gramatura		
Tkaniny o małej gramaturze	Batyst, żorżeta, szalis, organdy, krepa, szyfon, woal, gaza, tiul, podszewka itp.	Niść poliestrowa	60–90	65/9–75/11	Drobny ścieg 1,8–2,5 (1/16–3/32)
		Niść bawełniana, niść jedwabna	50–80		
Tkaniny o średniej gramaturze	Sukno, tafta, gabardyna, flanela, kora, podwójna gaza, płótno lniane, frotte, gofra, płótno pościelowe, popelina, bawełna twill, satyna, bawełna pikowana itp.	Niść poliestrowa	60–90	75/11–90/14	Regularny ścieg 2,0–3,0 (1/16–1/8)
		Niść bawełniana, niść jedwabna	50–60		
Tkaniny o dużej gramaturze	Materiał dżinsowy (12 uncji lub więcej), płótno itp. Materiał dżinsowy (12 uncji lub więcej), płótno, tweed, sztruks, welur, melton, tkanina powlekana winylem itp.	Niść poliestrowa, Niść bawełniana	30	100/16	Gruby ścieg 2,5–4,0 (3/32–3/16)
		Niść poliestrowa	60	90/14–100/16	
		Niść bawełniana, niść jedwabna	30–50		
Tkaniny elastyczne (dzianiny itp.)	Dzianina, trykot, T-shirt, polar, materiał o gęstym splocie itp.	Niść poliestrowa, niść bawełniana, niść jedwabna	50	Igła z okrągłym czubkiem 75/11–90/14	Ustawienie odpowiednie do grubości tkaniny
Do ściegów wierzchnich		Niść poliestrowa, niść bawełniana	30	90/14–100/16	Ustawienie odpowiednie do grubości tkaniny
			50–60	75/11–90/14	

■ Przezroczysta niść nylonowa

Bez względu na tkaninę i niść stosuj igły do stebnowania do domowych maszyn do szycia.

■ Igły do haftowania

Do haftowania używaj igieł do domowych maszyn do szycia o grubości 75/11.

⚠ PRZESTROGA

- Dozwolone kombinacje tkaniny, nici i igły pokazano w powyższej tabeli. Jeśli kombinacja tkaniny, nici i igły nie jest prawidłowa, zwłaszcza przy szyciu grubych tkanin (jak materiał dżinsowy) cienkimi igłami (na przykład od 65/9 do 75/11), igła może się wygiąć lub złamać. Dodatkowo szew może być nierówny lub pofałdowany oraz mogą występować pominięte ściegi.

Wymiana igły

⚠ PRZESTROGA

- Używaj tylko igieł zalecanych do stosowania w domowych maszynach do szycia. Użycie igieł innego rodzaju może spowodować wygięcie igły lub uszkodzenie maszyny.
- Nigdy nie używaj wygiętych igieł. Wygięte igły mogą łatwo ulec złamaniu, co może grozić odniesieniem obrażeń.

Kontrola igły

Przed założeniem igły połóż ją płaską stroną na równej powierzchni i sprawdź, czy odległość między igłą a powierzchnią jest równa na całej długości igły.

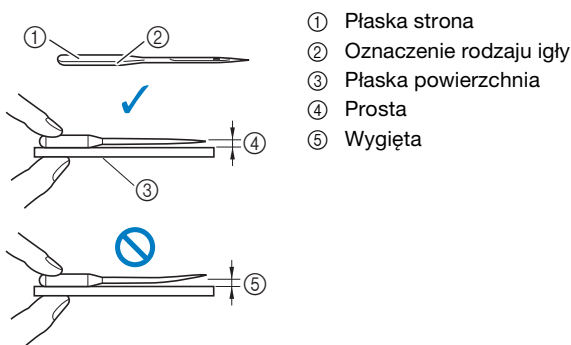

- 1 Płaska strona
- 2 Oznaczenie rodzaju igły
- 3 Płaska powierzchnia
- 4 Prosta
- 5 Wygięta

💡 Uwaga

- W poniższych czterech przypadkach wymień igłę:
 - 1 Jeśli słychać nietypowy dźwięk w chwili, gdy igła wchodzi w tkaninę podczas szycia próbnego z niską szybkością. (Czubek igły może być uszkodzony lub tępy.)
 - 2 Jeśli pomijane są oczka ścięgu. (Igła igła może być wygięta.)
 - 3 Z zasady po ukończeniu jednego projektu, takiego jak sztuka odzieży.
 - 4 Z zasady po zużyciu trzech w pełni nawiniętych szpulek dolnych.

Wymiana igły

Używaj śrubokręta i nowej igły określonej jako prosta zgodnie z instrukcjami przedstawionymi w temacie „Kontrola igły” na stronie 22.

- 1 Raz lub dwa razy naciśnij przycisk (przycisk pozycji igły), aby podnieść igłę.
- 2 Umieść tkaninę lub kartkę papieru pod stopką, zakrywając otwór w płycie ścięgowej, aby uniknąć wpadnięcia igły do maszyny.

- 3 Naciśnij przycisk .

→ Ekran zmieni się, a wszystkie przyciski oraz przyciski obsługowe (z wyjątkiem) zostaną zablokowane.

⚠ PRZESTROGA

- Przed wymianą igły pamiętaj o naciśnięciu przycisku na panelu sterowania, aby zablokować wszystkie klawisze i przyciski. W przeciwnym razie naciśnięcie przycisku „Start/Stop” lub dowolnego innego przycisku może skutkować uruchomieniem maszyny, prowadząc do obrażeń ciała.

- 4 Przytrzymaj igłę lewą ręką, a następnie przekręć do siebie śrubokrętem śrubę mocującą igły (w kierunku przeciwnym do ruchu wskazówek zegara), aby zdjąć igłę.

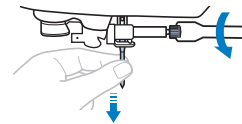

- W trakcie odkręcania lub przykręcania śruby mocującej igły nie używaj nadmiernej siły, gdyż może to doprowadzić do uszkodzenia niektórych części maszyny.

- 5 Wsuń nową igłę do momentu napotkania punktu oporu igły, płaską stroną igły kierując ku tylnej części maszyny. Przy pomocy śrubokrętu dokręć śrubę mocującą igłę, przekręcając ją w kierunku zgodnym z kierunkiem ruchu wskazówek zegara.

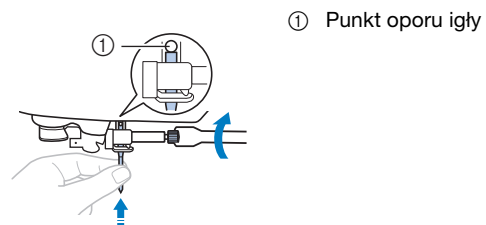

- 1 Punkt oporu igły

⚠ PRZESTROGA

- Sprawdź, czy włożona igła dotyka punktu oporu igły oraz czy śruba mocująca igły jest mocno dokręcona śrubokrętem. W przeciwnym razie może dojść do uszkodzenia lub złamania igły.

- 6 Naciśnij przycisk , aby odblokować wszystkie przyciski.

Wymiana stopki

! PRZESTROGA

- Używaj stopki, która jest odpowiednia do typu stosowanego ścięgu. W przeciwnym razie igła może uderzać o stopkę, a to z kolei może skutkować wygięciem lub złamaniem igły. Szczegółowe informacje o stopce, która powinna być używana z wybranym ścięgiem, znajdują się w temacie „Tabela ścięgów” na stronie 35.
- Używaj tylko stopki przeznaczonej specjalnie do maszyn tego typu. Stosowanie stopek innego rodzaju może być przyczyną obrażeń lub uszkodzenia maszyny.

Uwaga

- Po wybraniu ścięgu na ekranie pojawi się ikona stopki, która powinna być używana. Przed rozpoczęciem szycia sprawdź, czy jest zamocowana odpowiednia stopka. Jeśli została zainstalowana nieprawidłowa stopka, zamocuj odpowiednią stopkę. (strona 10)

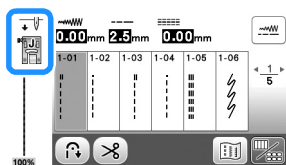

Wymiana stopki

- 1 Raz lub dwa razy naciśnij przycisk (przycisk pozycji igły), aby podnieść igłę.
- 2 Naciśnij przycisk .
→ Ekran zmieni się, a wszystkie przyciski oraz przyciski obsługowe (z wyjątkiem) zostaną zablokowane.

! PRZESTROGA

- Przed wymianą stopki pamiętaj o naciśnięciu przycisku na panelu sterowania, aby zablokować wszystkie klawisze i przyciski. W przeciwnym razie naciśnięcie przycisku „Start/Stop” lub dowolnego innego przycisku może skutkować uruchomieniem maszyny, prowadząc do obrażeń ciała.

- 3 Podnieś dźwignię podnoszenia stopki.

- 4 Naciśnij czarny przycisk z tyłu uchwytu stopki, aby zdjąć stopkę.

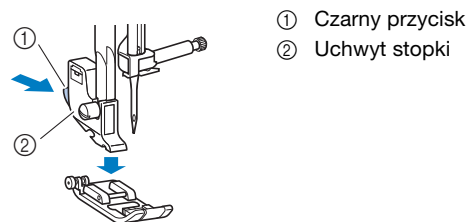

- 5 Umieść odpowiednią stopkę pod uchwytem stopki, tak aby trzpień stopki był zrównany z rowkiem uchwytu.

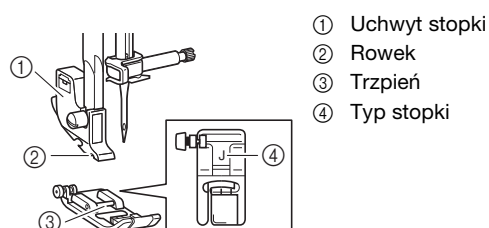

- 6 Powoli opuść dźwignię podnoszenia stopki, tak aby trzpień stopki zablokował się w rowku uchwytu stopki.

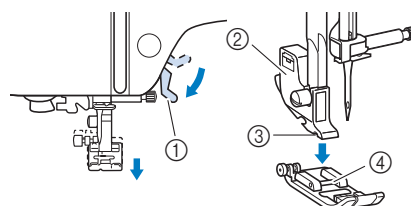

- 1 Dźwignia podnoszenia stopki
 - 2 Uchwyt stopki
 - 3 Rowek
 - 4 Trzpień
- Stopka jest zamocowana.

- 7 Unieś dźwignię podnoszenia stopki, aby sprawdzić, czy stopka jest prawidłowo zamocowana.

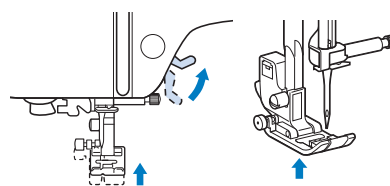



- 8 Naciśnij przycisk , aby odblokować wszystkie przyciski.

Zdejmowanie i zakładanie uchwyty stopki

Uchwyt stopki zdejmuj przed czyszczeniem maszyny oraz montażem stopki, która nie używa uchwyty stopki, na przykład stopki kroczącej i stopki do pikowania.

■ Usuwanie uchwyty stopki

- 1 **Naciśnij przycisk** .
 - Ekran zmieni się, a wszystkie przyciski oraz przyciski obsługowe (z wyjątkiem ) zostaną zablokowane.
- 2 **Zdejmij stopkę.**
 - Szczegółowe informacje na ten temat znajdują się w rozdziale „Wymiana stopki” na stronie 23.
- 3 **Wykręć śrubę uchwyty stopki śrubokrętem.**

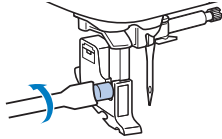

Przekręć śrubę w stronę tyłu maszyny (przeciwnie do kierunku ruchu wskazówek zegara).

 - Śrubę uchwyty stopki można wykręcić i wkręcić również śrubokrętem w kształcie dysku.



- 4 **Naciśnij przycisk** , aby odblokować wszystkie przyciski.

■ Zakładanie uchwyty stopki

- 1 **Naciśnij przycisk** .
 - Ekran zmieni się, a wszystkie przyciski oraz przyciski obsługowe (z wyjątkiem ) zostaną zablokowane.
- 2 **Podnieś dźwignię podnoszenia stopki.**
- 3 **Przy pomocy śruby wyrównaj rowek w uchwycie stopki.**

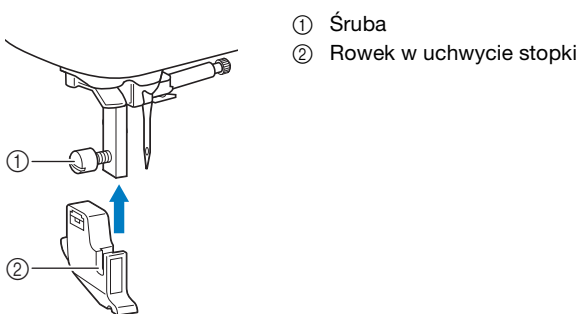

- 4 **Przytrzymaj uchwyt stopki w miejscu prawą dłonią, a następnie lewą dłonią dokręć śrubę śrubokrętem.**

Przekręć śrubę do siebie (zgodnie z kierunkiem ruchu wskazówek zegara).

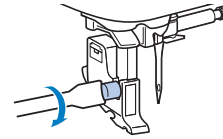

⚠ PRZESTROGA

- Pamiętaj, aby mocno dokręcić śrubę uchwyty stopki. W przeciwnym razie uchwyt stopki może spaść i uderzyć o igłę, wyginając ją lub łamiąc.

- 5 **Naciśnij przycisk** , aby odblokować wszystkie przyciski.

Rozdział 2 PODSTAWOWE INFORMACJE DOTYCZĄCE SZYCIA

Szycie

⚠ PRZESTROGA

- Gdy maszyna pracuje, zwracaj szczególną uwagę na położenie igły. Dodatkowo trzymaj dłonie z dala od ruchomych części, takich jak igła i pokrętło. W przeciwnym razie może dojść do obrażeń ciała.
- Podczas szycia nie ciągnij tkaniny zbyt mocno ani nie pchaj jej, gdyż może to skutkować obrażeniami ciała lub złamaniem igły.
- Nigdy nie używaj wygiętych igieł. Wygięte igły mogą łatwo ulec złamaniu, co może grozić odniesieniem obrażeń.
- Upewnij się, że igła nie uderza o szpilki fastrygi, gdyż może to skutkować złamaniem lub wygięciem igły.

Typy ściegów

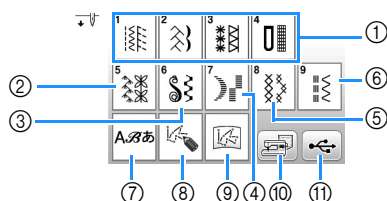



- 1 Ściegi użytkowe (strona 35)
Można wybierać spośród ściegów użytkowych, w tym ściegów prostych, obrębowych, do dziurek na guziki i podstawowych ściegów dekoracyjnych.
- 2 Ściegi dekoracyjne
- 3 Dekoracyjne ściegi satynowe
- 4 Ściegi satynowe
- 5 Ściegi krzyżkowe
- 6 Dekoracyjne ściegi użytkowe
- 7 Ściegi literowe
- 8 MY CUSTOM STITCH (MÓJ WŁASNY ŚCIEG) (strona 57)
Można projektować oryginalne ściegi.
- 9 Wzór MY CUSTOM STITCH (MÓJ WŁASNY ŚCIEG) przechowywany w pamięci maszyny lub w pamięci USB (strona 58)
- 10 Wzory ściegów przechowywane w pamięci maszyny (strona 56)
- 11 Wzory ściegów przechowywane w pamięci USB (strona 56)

Szycie podstawowe

💡 Uwaga

- Najpierw wykonaj test próbny szycia, używając takiego samego kawałka tkaniny i nici jak te, które będą używane w projekcie.

- 1 Przygotuj odpowiednią do rodzaju używanej tkaniny igłę i nić. (strona 21)
W razie potrzeby wymień igłę. (strona 22)
- 2 Nawiń nić na szpulkę dolną, a następnie zainstaluj ją w maszynie. (strona 13)
- 3 Nawlecz górną nić. (strona 17)
- 4 Naciśnij przycisk  na panelu sterowania i wybierz typ ściegu.
- 5 Wybierz ścieg.
Przycisk  wyświetla poprzedni ekran, a przycisk  wyświetla następny ekran.
 - Szczegółowe informacje na temat funkcji przycisków znajdują się w rozdziale „Podgląd ekranu LCD” na stronie 10.
 - W razie potrzeby można zmienić pożądaną szerokość lub długość ściegu. (strona 29)

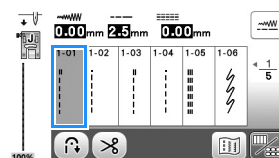

- 6 Sprawdź, jaka stopka wyświetla się w lewym górnym rogu ekranu i załóż ją.
Do celów tej procedury załóż stopkę do ściegu zygzakowego „J”. (Jest ona fabrycznie założona na maszynę.)

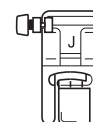

- Szczegółowe informacje dotyczące wymiany stopki znajdują się w temacie „Wymiana stopki” na stronie 23.

⚠ PRZESTROGA

- Zawsze używaj odpowiedniej stopki. Użycie niewłaściwej stopki może być przyczyną uderzenia igły o stopkę, co w konsekwencji może prowadzić do złamania lub wygięcia igły oraz odniesienia obrażeń ciała. Aby sprawdzić zalecenia dotyczące stopki, patrz „Tabela ściegów” na stronie 35.

- 7** Włóż tkaninę pod stopkę. Przytrzymaj tkaninę i nić lewą ręką, a następnie obróć pokrętko przeciwnie do kierunku ruchu wskazówek zegara lub naciśnij przycisk ⊕ (przycisk pozycji igły), aby ustawić igłę w pozycji początkowej szycia.

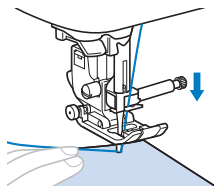

- 8** Opuść dźwignię podnoszenia stopki.

- 9** Ustaw szybkość szycia regulatorem szybkości szycia. (podczas korzystania ze ściegów użytkowych)

Ten regulator umożliwia zmianę szybkości szycia podczas szycia.



- 10** Naciśnij przycisk „Start/Stop”, aby rozpocząć szycie. (Gdy jest podłączony moduł sterowania stopką, powoli naciśnij go.)

Przesuwaj tkaninę dłonią.

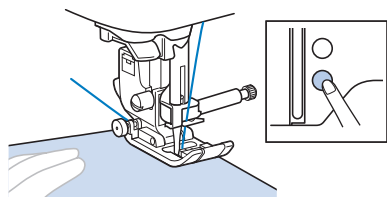

Przypomnienie

- Gdy jest używany moduł sterowania stopką, szycia nie można rozpocząć poprzez naciśnięcie przycisku „Start/Stop”.

- 11** Aby zatrzymać szycie, ponownie naciśnij przycisk „Start/Stop”. (Gdy jest podłączony moduł sterowania stopką, zdejmij z niego stopkę.)

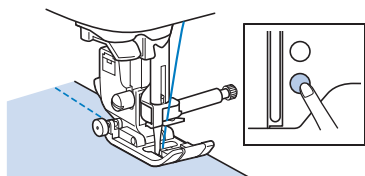

- 12** Naciśnij przycisk ⊗ (przycisk przecinaka nici), aby przyciąć górną i dolną nić.

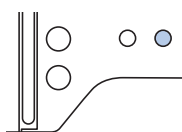

→ Igła automatycznie wróci do pozycji górnej.

⚠ PRZESTROGA

- Nie naciskaj przycisku ⊗ (przycisk przecinaka nici), jeśli nić została już obcięta. Może to skutkować splątaniem nici, złamaniem igły lub uszkodzeniem maszyny.
- Nie naciskaj przycisku ⊗ (przycisk przecinaka nici), jeśli w maszynie nie ma tkaniny. Nić może się splątać i doprowadzić do uszkodzenia maszyny.

💡 Uwaga

- Do obcinania nici nylonowych z przędzy jednowłóknowej (monofilamentu) lub innego rodzaju nici dekoracyjnych używaj przecinaka nici znajdującego się z lewego boku maszyny.

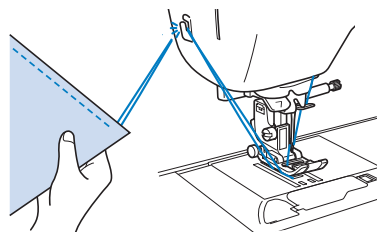

- 13** Gdy igła przestanie się ruszać, unieś dźwignię podnoszenia stopki i wyjmij tkaninę.

- 14** Sprawdź koniec ściegu. W razie potrzeby wyreguluj napięcie nici. (strona 29)

■ Używanie modułu sterowania stopką

Szycie można również rozpoczynać i kończyć przy użyciu modułu sterowania stopką.

📖 Przypomnienie

- Gdy jest używany moduł sterowania stopką, nie można używać przycisku „Start/Stop”.
- Za pomocą modułu sterowania stopką można rozpoczynać i kończyć nawijanie szpulki dolnej.
- Modułu sterowania stopką nie można używać podczas haftowania.

- 1** Wyłącz maszynę.

- 2** Włóż wtyczkę modułu sterowania stopką do gniazda modułu sterowania stopką w maszynie.

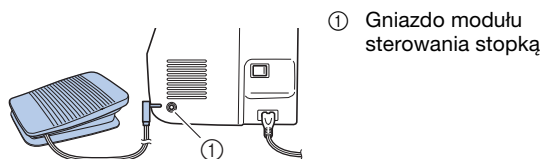

- 3** Włącz maszynę.

- 4 Powoli naciśnij moduł sterowania stopką, aby rozpocząć szycie.

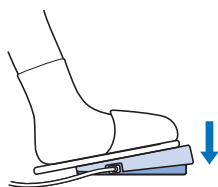

Przypomnienie

- Szybkość ustawiona regulatorem szybkości szycia będzie odpowiadać maksymalnej szybkości szycia aktywowanego modułem sterowania stopką.

- 5 Aby zatrzymać maszynę, zwolnij moduł sterowania stopką.

Ściegi wsteczne/wzmacniające

Szycie ściegów wstecznych i wzmacniających jest zwykle konieczne na początku i na końcu szycia. W zależności od wybranego ściegu, ściegi wsteczne lub wzmacniające szyje się przy wciśniętym przycisku (↶) (Przycisk ściegu wstecznego/wzmacniającego). W przypadku ściegu wzmacniającego w tym samym miejscu wszywane jest 3 do 5 oczek ściegu. Ścieg wsteczny jest natomiast wszywany w przeciwnym kierunku.

Przypomnienie

- Jeśli wybrano jeden z poniższych ściegów, naciśnięcie przycisku (↶) (Przycisk ściegu wstecznego/wzmacniającego) spowoduje szycie ściegów wstecznych.

Nr	1-01	1-03	1-08
Ścieg			

Jeśli wybrano inny ścieg, naciśnięcie przycisku (↶) (Przycisk ściegu wstecznego/wzmacniającego) spowoduje szycie ściegów wzmacniających.

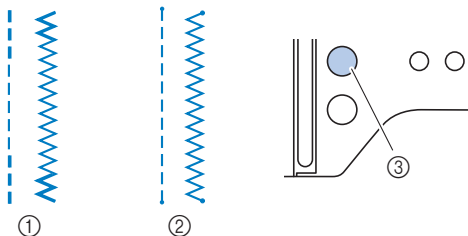

- ① Ścieg wsteczny
- ② Ścieg wzmacniający
- ③ (↶) (Przycisk ściegu wstecznego/wzmacniającego)

Łączenie wzorów ściegów

Można łączyć ze sobą wzory ściegów z poniższych kategorii.

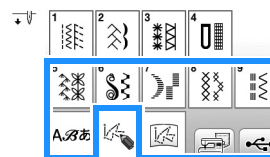

Przykład:



- 1 Naciśnij przycisk



- 2 Wybierz poniższy wzór ściegu.

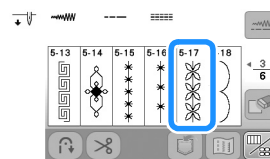

- 3 Naciśnij przycisk

→ Na wyświetlaczu pojawia się ponownie ekran wyboru ściegu.

- 4 Naciśnij przycisk

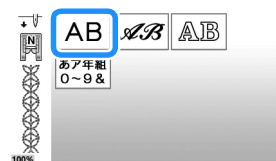

- 5 Wybierz czcionkę.



- 6 Naciśnij kartę, aby zmienić ekrany wyboru i wprowadzić literę.



- Jeśli litera zostanie wciśnięta przez pomyłkę, naciśnij przycisk . Litery usuwane są pojedynczo, zaczynając od ostatniego wprowadzonego znaku.
- Aby wpisać spację, naciśnij klawisz .

- 7 Jeśli chcesz, by szycie wzoru ściegu następowało w sposób ciągły, naciśnij przycisk , aby wyświetlić ekran edycji, a następnie naciśnij przycisk .

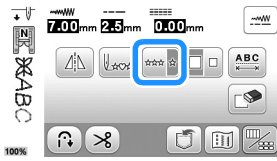

→ Wzór ściegu zmienia się na ciągły.

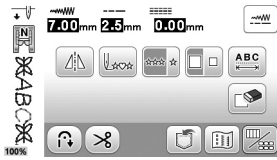

Przypomnienie

- Po zakończeniu szycia odetnij nadmiar nitki między poszczególnymi znakami.



Automatyczny ścieg wsteczny/wzmacniający

Po wybraniu wzoru ściegu, przed szyciem włącz funkcję automatycznego ściegu wstecznego/wzmacniającego. Maszyna automatycznie wyszyje ściegi wzmacniające (lub ściegi wsteczne, zależnie od wzoru ściegu) na początku i na końcu szycia.

- Wybierz ścieg.
 - Szczegółowe informacje o wybieraniu ściegu znajdują się w temacie „Szycie podstawowe” na stronie 25.
- Naciśnij przycisk , aby ustawić funkcję automatycznego ściegu wstecznego/wzmacniającego.

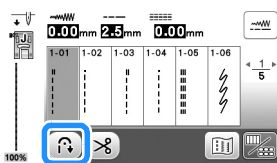

→ Przycisk wyświetlany na ekranie to .

- Ustaw tkaninę w pozycji początkowej i rozpocznij szycie.

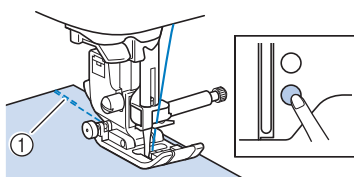

- Ściegi wsteczne (lub ściegi wzmacniające)
 - Maszyna automatycznie wyszyje ściegi wsteczne (lub ściegi wzmacniające), a następnie będzie kontynuować szycie.

- Po zakończeniu szycia ściegu naciśnij przycisk  (Przycisk ściegu wstecznego/wzmacniającego).

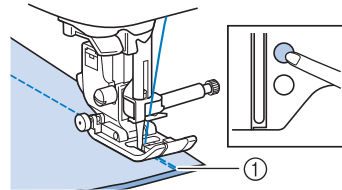

- Ściegi wsteczne (lub ściegi wzmacniające)
 - Maszyna wyszyje ściegi wsteczne (lub ściegi wzmacniające) i zatrzyma pracę.



Automatyczne przycinanie nici

Maszynę można skonfigurować do automatycznego przycinania nici na końcu ściegu. Nazwa tej funkcji to „zaprogramowane przycinanie nici”. Jeśli funkcja zaprogramowanego przycinania nici jest aktywna, jest również aktywna funkcja automatycznego ściegu wstecznego/wzmacniającego.

Jeśli maszyna zostanie wyłączona, nastąpi wyłączenie funkcji zaprogramowanego przycinania nici.

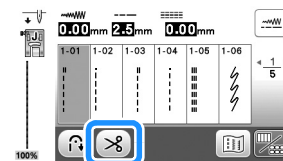
- Włącz maszynę.
- Wybierz ścieg.
 - Szczegółowe informacje o wybieraniu ściegu znajdują się w temacie „Szycie podstawowe” na stronie 25.
- Naciśnij przycisk  na ekranie.



- Zostaną udostępnione opcje  , a w maszynie nastąpi włączenie funkcji zaprogramowanego przycinania nici oraz automatycznego ściegu wstecznego/wzmacniającego.
- Aby wyłączyć zaprogramowane przycinanie nici, naciśnij przycisk .

- Ustaw tkaninę na miejscu i naciśnij jeden raz przycisk „Start/Stop”.

→ Szycie ściegu rozpocznie się po automatycznym wyszyciu i ukończeniu ściegów wstecznych lub wzmacniających.

- Po zakończeniu szycia ściegu naciśnij przycisk  (Przycisk ściegu wstecznego/wzmacniającego).

W przypadku wyboru ściegu, w ramach którego szyty jest ścieg wzmacniający, na przykład ściegu do otworów na guziki oraz ryglowego, ta operacja nie jest konieczna.

→ Po wyszyciu ściegu wstecznego lub wzmacniającego maszyna zakończy pracę i nastąpi przycięcie nici.



- Moment, w którym naciśnięto przycisk „Start/Stop”.
- Moment, w którym naciśnięto przycisk  (Przycisk ściegu wstecznego/wzmacniającego).
- W tym momencie następuje przycięcie nici.

Ustawianie szerokości i długości ściegu i przesunięcia lewo/prawo

W maszynie w przypadku każdego ściegu są fabrycznie ustawione domyślne opcje szerokości ściegu, długości ściegu i „Przesunięcie lewo/prawo” dla każdego ściegu. Można jednak zmienić dowolne z tych ustawień, naciskając przycisk na ekranie ściegu użytkowego.

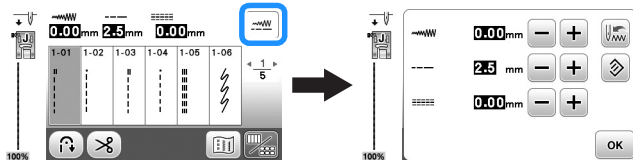

Po zmianie ustawień naciśnij przycisk , aby wrócić do ekranu ściegu użytkowego.

Jeśli chcesz zapisać nowe, zmienione ustawienia wybranego ściegu, tak aby można było ich użyć w przyszłości, naciśnij przycisk .

Przypomnienie

- Aby przywrócić domyślne ustawienie, naciśnij przycisk . Jeśli naciśnięty zostanie przycisk , na maszynie zostają zapisane domyślne ustawienia w miejsce wcześniejszych ustawień.
- Jeśli wybrano ścieg prosty lub ścieg elastyczny potrójny, zmiana szerokości ściegu powoduje zmianę pozycji igły. Zwiększenie szerokości przesuną igłę w prawo, a zmniejszenie szerokości przesuną igłę w lewo. (strona 29)
- Symbol lub oznacza, że ustawienie nie może być zmieniane.

PRZESTROGA

- Po zmianie szerokości ściegu lub przesunięcia lewo/prawo powoli obróć pokrętkę do siebie (przeciwnie do kierunku ruchu wskazówek zegara) i sprawdź, czy igła nie dotyka stopki. Jeśli igła uderza o stopkę, igła może się wygiąć lub złamać.
- Jeśli ściegi są ściśnięte ze sobą, zwiększ długość ściegu. Dalsze szycie ściśniętych może skutkować wygięciem lub złamaniem igły.

■ Ustawianie szerokości ściegu

Szerokość ściegu (szerokość zygzaka) można zmienić, tak aby ścieg był szerszy lub węższy.

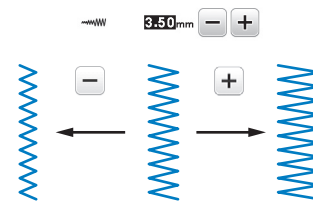

■ Ustawianie długości ściegu

Długość ściegu można zmienić, tak aby ścieg był grubszy (dłuższy) lub cieńszy (krótszy).

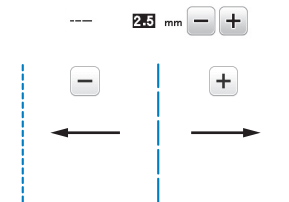

■ Regulacja ustawienia „Przesunięcie lewo/prawo”

Położenie ściegu zygzakowego można zmienić przez przesunięcie ściegu w lewo lub prawo.

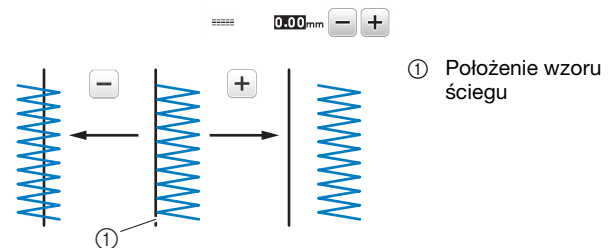

Regulowanie naprężenia nici

Może być konieczna zmiana naprężenia nici w zależności od typu tkaniny oraz typu używanej nici.

■ Prawidłowe naprężenie nici

Górna nić i dolna nić powinny przechodzić w pobliżu środka tkaniny. Z wierzchu tkaniny powinna być widoczna tylko górna nić, a od spodu tkaniny powinna być widoczna tylko dolna nić.

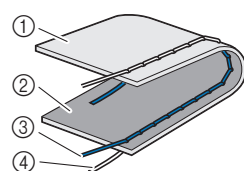

- ① Spodnia strona tkaniny
- ② Wierzchnia strona tkaniny
- ③ Górna nić
- ④ Nić dolna

■ Górna nić jest zbyt naprężona

Jeśli nić dolna wystaje z wierzchu tkaniny, górna nić jest zbyt mocno naprężona. Zmniejsz naprężenie nici.

💡 Uwaga

- Nieprawidłowe nawleczenie nici dolnej może oznaczać, że górna nić jest zbyt mocno naprężona. W takiej sytuacji zapoznaj się z tematem „Zakładanie szpulki dolnej” na stronie 16 i ponownie nawlecz nić dolną.

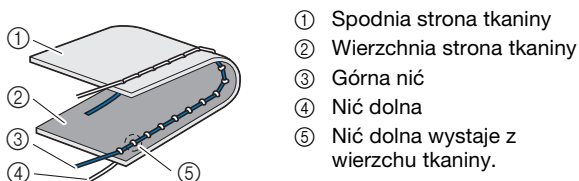

Przekręć pokrętło regulacji naprężenia nici przeciwnie do kierunku ruchu wskazówek zegara w celu zmniejszenia naprężenia górnej nici.



■ Górna nić jest zbyt luźna

Jeśli górna nić wystaje ze spodu tkaniny, górna nić jest zbyt słabo naprężona. Zwiększ naprężenie nici.

💡 Uwaga

- Górna nić może być zbyt słabo naprężona z powodu jej nieprawidłowego nawleczenia. W takiej sytuacji zapoznaj się z tematem „Nawlekanie górnej nici” na stronie 17 i ponownie nawlecz górną nić.

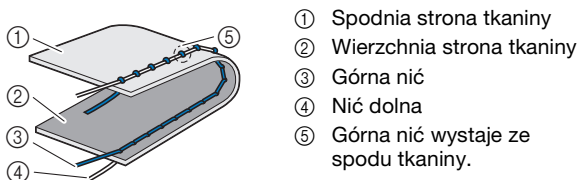

Przekręć pokrętło regulacji naprężenia nici zgodnie z kierunkiem ruchu wskazówek zegara w celu zwiększenia naprężenia górnej nici.



💡 Uwaga

- Jeśli górna nić nie jest prawidłowo nawinięta lub szpulka dolna nie jest prawidłowo założona, ustawienie odpowiedniego naprężenia nici może być niemożliwe. Jeśli nie można ustawić odpowiedniego naprężenia nici, ponownie nawlecz górną nić i załóż prawidłowo szpulkę dolną.

Przydatne wskazówki dotyczące szycia

Wskazówki dotyczące szycia

■ Szycie próbne

Przed rozpoczęciem projektu zalecamy przetestowanie ściągów próbnych przy użyciu tych samych nici i skrawków tkaniny jak używane w projekcie.

Sprawdzając efekt szycia próbnego, wyreguluj naprężenie nici oraz długość i szerokość ścięgu zgodnie z liczbą warstw tkaniny i rodzajem używanego ścięgu.

💡 Uwaga

- Inne czynniki, takie jak grubość tkaniny, materiał stabilizujący itp. również mają wpływ na ściąg, należy więc zawsze wykonać kilka próbnych oczek ścięgu przed rozpoczęciem projektu.
- Szyjąc przy pomocy dekoracyjnych ściągów satynowych lub wzorów ściągów satynowych, można spotkać się z kurczeniem lub splątaniem się ścięgu. Aby tego uniknąć, należy używać materiału stabilizującego.

■ Zmiana kierunku szycia

1 Gdy szycie dotrze do rogu, zatrzymaj maszynę.

Pozostaw igłę w pozycji obniżonej (w tkaninie). Jeśli igła jest uniesiona w momencie, gdy maszyna przestanie szyc, naciśnij przycisk ⊕ (Przycisk pozycji igły), aby opuścić igłę.

2 Unieś dźwignię podnoszenia stopki, a następnie obróć tkaninę.

Obróć tkaninę wokół igły pełniącej rolę osi.

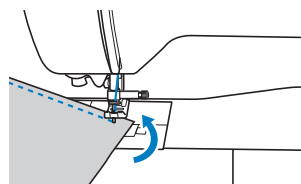

3 Opuść dźwignię podnoszenia stopki i kontynuuj szycie.

■ Szycie linii krzywych

Szyj powoli, lekko zmieniając kierunek szycia, aby wykonać łuk. Szczegółowe informacje o szyciu przy równych naddatkach szwów znajdują się w temacie „Szycie przy równych naddatkach szwów” na stronie 31.

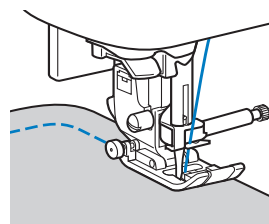

Podczas szycia wzdłuż krzywej przy użyciu ścięgu zygzakowego użyj krótszego ścięgu, aby uzyskać drobniejszy ściąg.

■ Szycie fragmentów owalnych

Usunięcie przystawki płaskiej pozwala na szycie przy użyciu wolnego ramienia. Ułatwia to obszywanie owalnych fragmentów, takich jak mankiety u rękawów i nogawki.

1 Przesuń przystawkę płaską do lewej strony.

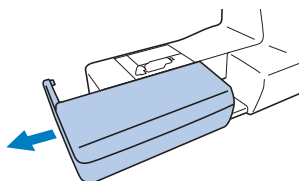

2 Nasuń element, który chcesz obszyć, na wolne ramię, a następnie rozpocznij szycie od góry.

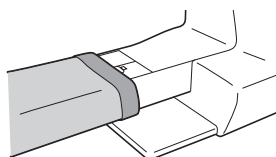

3 Po zakończeniu szycia przy użyciu wolnego ramienia zamontuj z powrotem na miejscu przystawkę płaską.

Szycie przy równych naddatkach szwów

Aby wykonać równy ścieg, zacznij od szycia w taki sposób, by naddatek szwu znajdował się po prawej stronie stopki, a krawędź tkaniny była wyrównana do prawej krawędzi stopki lub oznaczenia na płytce ściegowej.

■ Zmiana pozycji igły

Używana podstawowa pozycja igły jest różna dla ściegu prostego (lewa pozycja igły) oraz ściegu prostego (środkowa pozycja igły).

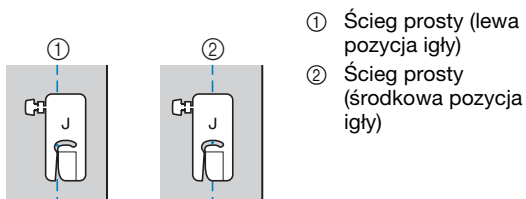

- ① Ścieg prosty (lewa pozycja igły)
- ② Ścieg prosty (środkowa pozycja igły)

Gdy ustawiona jest standardowa szerokość ściegu prostego (lewa pozycja igły) o wartości 0,0 mm, odległość od pozycji igły do prawej strony stopki wynosi 12 mm (1/2 cala). Jeśli szerokość ściegu zostanie zmieniona (od 0 do 7,0 mm (1/4 cala)), pozycja igły również się zmieni. Zmiana szerokości ściegu i szycie z prawą stroną stopki wyrównaną wzdłuż krawędzi tkaniny skutkuje szyciem na naddatku szwu z zachowaniem stałej szerokości.

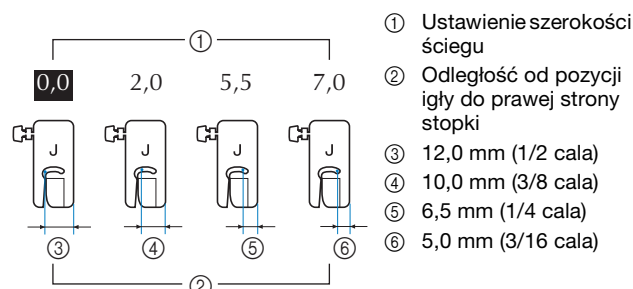

- ① Ustawienie szerokości ściegu
- ② Odległość od pozycji igły do prawej strony stopki
- ③ 12,0 mm (1/2 cala)
- ④ 10,0 mm (3/8 cala)
- ⑤ 6,5 mm (1/4 cala)
- ⑥ 5,0 mm (3/16 cala)

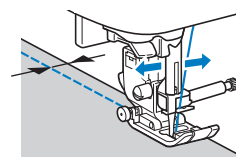

- Szczegółowe informacje na ten temat znajdują się w rozdziale „Ustawianie szerokości ściegu” na stronie 29.

■ Wyrównywanie tkaniny przy pomocy oznakowania na płytce ściegowej

Oznakowanie na płytce ściegowej pokazuje odległość od pozycji igły dla ściegu prostego (lewa pozycja igły). Wykonaj ścieg z zachowaniem wyrównania krawędzi tkaniny do oznakowania na płytce ściegowej. Odległość między oznaczeniami w górnej części skali wynosi 1/8 cala (3 mm), a odległość między oznaczeniami w siatce wynosi 5 mm (3/16 cala).

Dla ściegów z igłą w lewej pozycji (Szerokość ściegu: 0,0 mm)

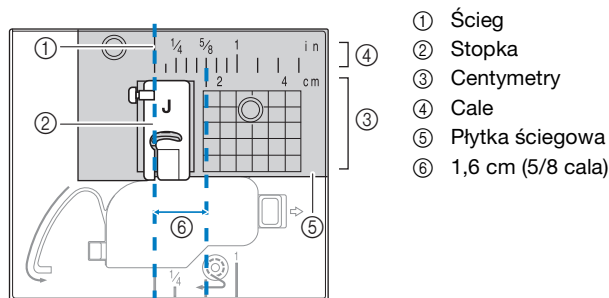

- ① Ścieg
- ② Stopka
- ③ Centymetry
- ④ Cal
- ⑤ Płytkę ściegowa
- ⑥ 1,6 cm (5/8 cala)

■ Wyrównywanie tkaniny przy pomocy stopki do ściegu zygzakowego „J”

Oznakowanie na stopce do ściegu zygzakowego „J” może być wykorzystywane do szycia w odległości około 5 mm (3/16 cala) od krawędzi materiału. Podczas korzystania z tej funkcji wybierz ścieg prosty i ustaw szerokość ściegu na 2,0 mm.

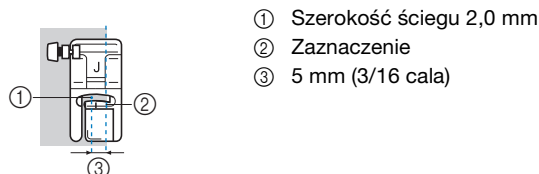

- ① Szerokość ściegu 2,0 mm
- ② Zaznaczenie
- ③ 5 mm (3/16 cala)

Szycie różnych tkanin

■ Szycie grubych tkanin

□ Jeśli tkanina nie mieści się pod stopką

Dźwignia podnoszenia stopki może zostać podniesiona na dwie różne wysokości. Jeśli tkanina nie mieści się pod stopką, na przykład podczas zszywania grubych tkanin, unieś dźwignię podnoszenia stopki do najwyższej pozycji, tak żeby tkanina mogła zostać umieszczona pod stopką.

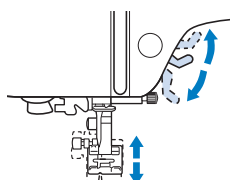

□ Jeśli tkanina nie jest podawana

Szyjąc grubą tkaninę, taką jak denim (dżins) lub tkanina pikowana, może ona nie być podawana na początku szycia, jeśli stopka nie jest wyrównana, jak to pokazano na rysunku poniżej. W takim przypadku użyj trzpienia blokującego (czarny przycisk z lewej strony) stopki do ściegu zygzakowego „J”, aby utrzymać poziom stopki podczas szycia, dzięki czemu tkanina będzie płynnie podawana.

Jeśli stopka jest ułożona zbyt nierówno, umieść gruby papier lub tkaninę (o tej samej grubości jak tkanina szyta) pod tylną stroną stopki, aby możliwe było płynne przeprowadzanie szycia.

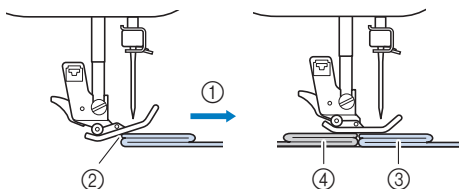

- ① Kierunek szycia
- ② Brak wyrównania
- ③ Tkanina szyta
- ④ Materiał lub gruby papier

1 Podnieś dźwignię podnoszenia stopki.

2 Wyrównaj początek ściegu, a potem ustaw tkaninę.

3 Utrzymując poziom stopki do ściegu zygzakowego „J”, wciśnij i przytrzymaj trzpień blokujący (czarny przycisk z lewej strony) stopki i opuść dźwignię podnoszenia stopki.

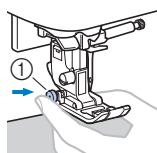

- ① Trzpień blokujący stopki (czarny przycisk z lewej strony)

4 Zwolnij trzpień blokujący stopki (czarny przycisk).

→ Stopka zachowuje odpowiedni poziom, dzięki czemu tkanina jest płynnie podawana.

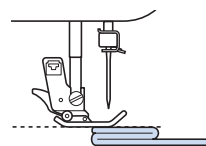

→ Po uszyciu ściegu, kąt nachylenia stopki powróci do standardowej pozycji.

⚠ PRZESTROGA

- Jeśli używa się do szycia tkaniny grubszej niż 6 mm (15/64 cala) lub jeśli tkanina jest wpychana ze zbyt dużą siłą, igła może się zgiąć lub złamać.

■ Szycie cienkich tkanin

Szyjąc cienkie tkaniny, takie jak szyfon, ścieg może stać się nierówny lub tkanina może nie być prawidłowo podawana. Przesuń igłę (użyj cieniwej igły) najdalej na lewo lub prawo, by tkanina nie była wciągana w obszar transporterów. Jeśli tak się stanie lub jeśli wystąpi kurczenie się szwów, pod tkaniną umieść włókninowy materiał stabilizujący rozpuszczalny w wodzie i zszyj je ze sobą.

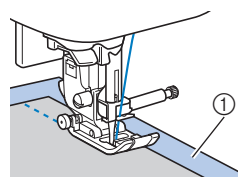

- ① Materiał stabilizujący rozpuszczalny w wodzie (włókninowy)

■ Szycie elastycznych tkanin

Najpierw użyj fastrygi do połączenia ze sobą kawałków tkaniny, a następnie rozpocznij szycie bez rozciągania tkaniny. Jeśli ścieg jest nierówny, pod tkaniną umieść włókninowy materiał stabilizujący rozpuszczalny w wodzie i zszyj je ze sobą.

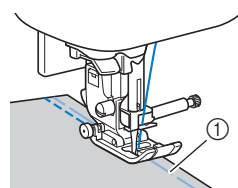

- ① Fastrygowanie

Aby osiągnąć najlepsze rezultaty w przypadku szycia przydzianin, korzystaj z elastycznych ściegów. W przypadku dzianin należy również używać igły do dzianin (Igła z okrągłym czubkiem (w kolorze złotym)). Zalecane ściegi i ich numery podane są poniżej.

Nr	1-05	1-06	1-11	1-12	2-13
Ścieg					

■ Szycie skór lub tkanin winylowych

W przypadku szycia tkanin, które mogą przywierać do stopki, takich jak skóra lub tkaniny winylowe, wymień stopkę na stopkę kroczącą*, stopkę z materiału nieprzywierającego* lub stopkę rolkową*.

* Akcesoria sprzedawane osobno. Skontaktuj się z autoryzowanym sprzedawcą produktów firmy Brother.

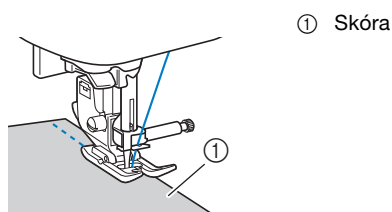

Jeśli skóra lub tkanina winylowa przywiera do przystawki płaskiej, przed rozpoczęciem szycia umieść na przystawce płaskiej papier do kopiowania lub kalkę, dzięki czemu tkanina będzie płynnie się przesuwać.

Jeśli papier nie zakrywa płytki ścięgowej, nie zostanie on zszyty z tkaniną.

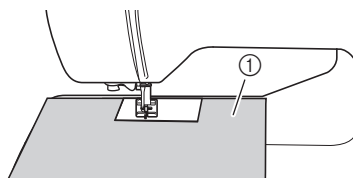

① Papier do kopiowania lub kalka

⚡ Uwaga

- Stopki kroczącej można używać tylko z wzorami ściegów prostych lub zygzakowatych. Nie należy szyc ściegów wstecznych za pomocą stopki kroczącej.
- Używając stopki kroczącej, szycie powinno być przeprowadzane z prędkością niską lub średnią.
- Korzystając ze stopki kroczącej, przetestuj szycie na niepotrzebnym skrawku skóry lub tkaniny winylowej, która będzie używana w projekcie, aby upewnić się, że stopka nie pozostawi żadnych śladów.

■ Przyszywanie taśmy rzepowej

⚠ PRZESTROGA

- Korzystaj tylko z nieprzylepnej taśmy rzepowej, przeznaczonej do szycia. Jeśli klej przylepi się do igły lub bębinka, może spowodować nieprawidłowe działanie maszyny.
- Jeśli taśma rzepowa jest przyszywana przy użyciu cienkiej igły (65/9-75/11), może ona się wygiąć lub złamać.

⚡ Uwaga

- Przed rozpoczęciem szycia przyfastryguj taśmę rzepową do tkaniny.

Przed rozpoczęciem szycia upewnij się, że igła przechodzi przez taśmę rzepową, obracając pokrętko i opuszczając igłę nad taśmą. Następnie przyszyj krawędź taśmy rzepowej, zachowując niską prędkość szycia.

Jeśli igła nie przechodzi przez taśmę rzepową, wymień igłę na odpowiednią do grubszych tkanin. Szczegółowe informacje na ten temat znajdują się w rozdziale „Kombinacje tkaniny/nici/igły” na stronie 21.

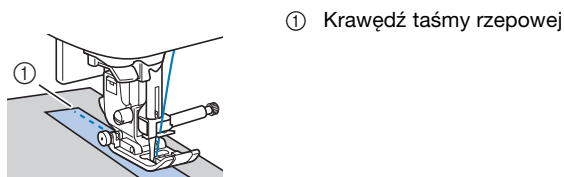

① Krawędź taśmy rzepowej



Rozdział 3 RÓŻNE ŚCIEGI

Tabela ściegów

■ Ściegi użytkowe



📖 Przypomnienie

- Ściegi wymienione w tych tabelach oraz niektóre ilustracje mogą się nieznacznie różnić od wzorów ściegów wyświetlanych na ekranie LCD.
- Jeśli wybrano jeden z poniższych ściegów, naciśnięcie przycisku  (Przycisk ściegu wstecznego/wzmacniającego) spowoduje szycie ściegów wstecznych.

Nr	1-01	1-03	1-08
Ścieg			

Jeśli wybrano inny ścieg, naciśnięcie przycisku

 (Przycisk ściegu wstecznego/wzmacniającego) spowoduje szycie ściegów wzmacniających.



- Symbole , , lub  na niektórych ilustracjach wskazują pozycję igły w ściegu.















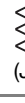
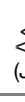

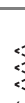
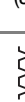







💡 Uwaga







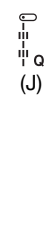









- Stopki kroczącej można używać tylko z wzorami ściegów prostych lub zygzakowych. Nie należy szyc ściegów wstecznych za pomocą stopki kroczącej.

















* Igła podwójna może być używana po dołączeniu stopki do ściegu zygzakowego „J”.









Ścieg (stopka)	Nr	Nazwa ściegu/ Zastosowania	Szerokość ściegu (mm (cale)) Autom. Ręcznie	Długość ściegu (mm (cale)) Autom. Ręcznie
 (J)	1-01*	Ścieg prosty (z lewej) Szycie ogólne, zmarszczenia, wąskie fałdy i zakładki itp.	0,0 (0) 0,0–7,0 (0–1/4)	2,5 (3/32) 0,2–5,0 (1/64–3/16)
 (J)	1-02*	Ścieg prosty (z lewej) Szycie ogólne, zmarszczenia, wąskie fałdy i zakładki itp.	0,0 (0) 0,0–7,0 (0–1/4)	2,5 (3/32) 0,2–5,0 (1/64–3/16)
 (J)	1-03*	Ścieg prosty (na środku) Szycie ogólne, zmarszczenia, wąskie fałdy i zakładki itp.	3,5 (1/8) 0,0–7,0 (0–1/4)	2,5 (3/32) 0,2–5,0 (1/64–3/16)

Ścieg (stopka)	Nr	Nazwa ściegu/ Zastosowania	Szerokość ściegu (mm (cale)) Autom. Ręcznie	Długość ściegu (mm (cale)) Autom. Ręcznie
 (J)	1-04*	Ścieg prosty (na środku) Szycie ogólne, zmarszczenia, wąskie fałdy i zakładki itp.	3,5 (1/8) 0,0–7,0 (0–1/4)	2,5 (3/32) 0,2–5,0 (1/64–3/16)
 (J)	1-05*	Ścieg elastyczny potrójny Ogólne szycie ze ściegiem wzmacniającym i dekoracyjnym	0,0 (0) 0,0–7,0 (0–1/4)	2,5 (3/32) 0,4–5,0 (1/64–3/16)
 (J)	1-06*	Ścieg łodygowy Ściegi wzmacniające, szycie i szycie dekoracyjne	1,0 (1/16) 0,0–7,0 (0–1/4)	2,5 (3/32) 0,4–5,0 (1/64–3/16)
 (J)	1-07	Ścieg fastrygowy Do fastrygowania. Jeśli nici do fastrygowania wypadają z tkaniny, podciągnij nić dolną przed rozpoczęciem szycia, a następnie przeciągnij nić górną i dolną pod stopką w kierunku tylnej części maszyny (strona 20). W chwili rozpoczęcia szycia przytrzymaj nić górną i dolną, a po zakończeniu szycia odetnij nici, pozostawiając ich nadmiar. Ponadto przytrzymaj nić górną i dolną na początku szycia, w chwili układania tkaniny.	0,0 (0) 0,0–7,0 (0–1/4)	-
 (J)	1-08*	Ścieg zygzakowy Do obrębiania, cerowania.	3,5 (1/8) 0,0–7,0 (0–1/4)	1,4 (1/16) 0,0–5,0 (0–3/16)
 (J)	1-09*	Ścieg zygzakowy Do obrębiania, cerowania.	3,5 (1/8) 0,0–7,0 (0–1/4)	1,4 (1/16) 0,0–5,0 (0–3/16)
 (J)	1-10*	Ścieg zygzakowy (prawy) Start w prawej pozycji igły, zygzak szyty w lewą stronę.	3,5 (1/8) 2,5–5,0 (3/32–3/16)	1,4 (1/16) 0,3–5,0 (1/64–3/16)
 (J)	1-11*	Ścieg zygzakowy elastyczny, podwójny Obrębianie (tkaniny o średniej gramaturze i elastyczne), taśma i elastik	5,0 (3/16) 0,0–7,0 (0–1/4)	1,0 (1/16) 0,2–5,0 (1/64–3/16)
 (J)	1-12*	Ścieg zygzakowy elastyczny, potrójny Obrębianie (tkaniny o dużej lub średniej gramaturze i elastyczne), taśma i elastik	5,0 (3/16) 0,0–7,0 (0–1/4)	1,0 (1/16) 0,2–5,0 (1/64–3/16)
 (G)	1-13	Ścieg obrębiania Wzmacnianie tkanin o małej i średniej gramaturze	3,5 (1/8) 2,5–5,0 (3/32–3/16)	2,0 (1/16) 0,4–5,0 (1/64–3/16)
 (G)	1-14	Ścieg obrębiania Wzmacnianie tkanin o dużej gramaturze	5,0 (3/16) 2,5–5,0 (3/32–3/16)	2,5 (3/32) 0,4–5,0 (1/64–3/16)

Ścieg (stopka)	Nr	Nazwa ściegu/ Zastosowania	Szerokość ściegu (mm (cale)) Autom. Ręcznie	Długość ściegu (mm (cale)) Autom. Ręcznie
	1-15	Ścieg obrębiania Wzmacnianie tkanin o średniej i dużej gramaturze oraz tkanin łatwo strzępiących się, szycie ściegiem dekoracyjnym.	5,0 (3/16) 3,5–5,0 (1/8–3/16)	2,5 (3/32) 0,4–5,0 (1/64–3/16)
	1-16*	Ścieg obrębiania Wzmacnianie tkanin elastycznych	5,0 (3/16) 0,0–7,0 (0–1/4)	2,5 (3/32) 0,4–5,0 (1/64–3/16)
	1-17*	Ścieg obrębiania Wzmacnianie tkanin elastycznych o średniej i dużej gramaturze, szycie ściegiem dekoracyjnym	5,0 (3/16) 0,0–7,0 (0–1/4)	2,5 (3/32) 0,4–5,0 (1/64–3/16)
	1-18*	Ścieg obrębiania Wzmacnianie tkanin elastycznych i szycie ściegiem dekoracyjnym	4,0 (3/16) 0,0–7,0 (0–1/4)	4,0 (3/16) 0,4–5,0 (1/64–3/16)
	1-19	Ścieg obrębiania Ścieg dzianinowy	5,0 (3/16) 0,0–7,0 (0–1/4)	4,0 (3/16) 0,4–5,0 (1/64–3/16)
	1-20	Z przycinaniem bocznym Ścieg prosty podczas cięcia tkaniny	0,0 (0) 0,0–2,5 (0–3/32)	2,5 (3/32) 0,2–5,0 (1/64–3/16)
	1-21	Z przycinaniem bocznym Ścieg zygzakowy podczas cięcia tkaniny	3,5 (1/8) 3,5–5,0 (1/8–3/16)	1,4 (1/16) 0,0–5,0 (0–3/16)
	1-22	Z przycinaniem bocznym Ścieg obrębiania podczas cięcia tkaniny	3,5 (1/8) 3,5–5,0 (1/8–3/16)	2,0 (1/16) 0,4–5,0 (1/64–3/16)
	1-23	Z przycinaniem bocznym Ścieg obrębiania podczas cięcia tkaniny	5,0 (3/16) 3,5–5,0 (1/8–3/16)	2,5 (3/32) 0,4–5,0 (1/64–3/16)
	1-24	Z przycinaniem bocznym Ścieg obrębiania podczas cięcia tkaniny	5,0 (3/16) 3,5–5,0 (1/8–3/16)	2,5 (3/32) 0,4–5,0 (1/64–3/16)
	1-25	Ścieg do zszywania (prawe) Naszywanie/łatanie, naddatek szwu zszywania 6,5 mm (ok. 1/4 cala)	5,5 (7/32) 0,0–7,0 (0–1/4)	2,0 (1/16) 0,2–5,0 (1/64–3/16)
	1-26	Ścieg do zszywania (na środku) Naszywanie/łatanie	-	2,0 (1/16) 0,2–5,0 (1/64–3/16)
	1-27	Ścieg do pikowania imitujący szycie ręczne Ścieg do pikowania wyglądający jak ścieg wykonany ręcznie podczas używania przezroczystej nici nylonowej jako górnej nici i nici w kolorze odpowiadającym kolorowi pikowanego materiału jako nici dolnej. Szyj mocno naprężoną nicią, aby nić dolna była widoczna z prawej strony tkaniny. Używaj igły o rozmiarze między 90/14 a 100/16.	0,0 (0) 0,0–7,0 (0–1/4)	2,5 (3/32) 0,4–5,0 (1/64–3/16)
	1-28	Ścieg zygzakowy do pikowania aplikacji Ścieg zygzakowy do pikowania i naszywania pikowanych aplikacji	3,5 (1/8) 0,0–7,0 (0–1/4)	1,4 (1/16) 0,0–5,0 (0–3/16)
	1-29	Ścieg do pikowania aplikacji Ścieg do pikowania niewidocznych aplikacji lub mocowania wiązań	1,5 (1/16) 0,0–3,5 (0–1/8)	1,8 (1/16) 0,4–5,0 (1/64–3/16)

Ścieg (stopka)	Nr	Nazwa ściegu/ Zastosowania	Szerokość ściegu (mm (cale)) Autom. Ręcznie	Długość ściegu (mm (cale)) Autom. Ręcznie
	1-30	Ścieg do pikowania wzorem Pikowanie tła	7,0 (1/4) 0,0–7,0 (0–1/4)	1,6 (1/16) 0,4–5,0 (1/64–3/16)
	2-01	Ścieg do krytej mereżki Obszywanie dzianin	00 3← - ->3	2,0 (1/16) 0,4–5,0 (1/64–3/16)
	2-02	Ścieg do naciągniętej krytej mereżki Obszywanie tkanin elastycznych	00 3← - ->3	2,0 (1/16) 0,4–5,0 (1/64–3/16)
	2-03*	Ścieg dziergany Aplikacje, ścieg dekoracyjny dziergany	3,5 (1/8) 0,0–7,0 (0–1/4)	2,5 (3/32) 0,4–5,0 (1/64–3/16)
	2-04*	Ścieg dziergany Aplikacje, ścieg dekoracyjny dziergany	2,5 (3/32) 0,0–7,0 (0–1/4)	2,5 (3/32) 0,4–5,0 (1/64–3/16)
	2-05*	Ścieg muszelkowy do zakładania Wykańczanie fałd i zakładek tkanin ściegiem muszelkowym	4,0 (3/16) 0,0–7,0 (0–1/4)	2,5 (3/32) 0,2–5,0 (1/64–3/16)
	2-06*	Ścieg satynowy falisty Dekorowanie kołnierzyków koszul, krawędzi chusteczek	5,0 (3/16) 0,0–7,0 (0–1/4)	0,5 (1/32) 0,1–5,0 (1/64–3/16)
	2-07*	Ścieg wierzchni do przyszywania łątek Ściegi do łątania, szycie ściegiem dekoracyjnym	4,0 (3/16) 0,0–7,0 (0–1/4)	1,2 (1/16) 0,2–5,0 (1/64–3/16)
	2-08*	Podwójny ścieg owerłokowy do łątek Ściegi do łątania, szycie ściegiem dekoracyjnym	5,0 (3/16) 0,0–7,0 (0–1/4)	2,5 (3/32) 0,4–5,0 (1/64–3/16)
	2-09*	Ścieg powierzchniowy Szycie ściegiem dekoracyjnym, mocowanie sznurków i haftowanie powierzchniowe	5,0 (3/16) 0,0–7,0 (0–1/4)	1,2 (1/16) 0,2–5,0 (1/64–3/16)
	2-10*	Ścieg marszczenia Marszczenie, szycie ściegiem dekoracyjnym	5,0 (3/16) 0,0–7,0 (0–1/4)	1,6 (1/16) 0,4–5,0 (1/64–3/16)
	2-11*	Ścieg gałązkowy Fagotowanie, szycie ściegiem dekoracyjnym	5,0 (3/16) 0,0–7,0 (0–1/4)	2,5 (3/32) 0,4–5,0 (1/64–3/16)
	2-12*	Ścieg krzyżkowy do fagotowania Fagotowanie, mostkowanie i szycie ściegiem dekoracyjnym	5,0 (3/16) 0,0–7,0 (0–1/4)	2,5 (3/32) 0,4–5,0 (1/64–3/16)
	2-13*	Ścieg do przyszywania taśmy Przyszywanie taśmy do szwu tkaniny elastycznej	4,0 (3/16) 0,0–7,0 (0–1/4)	1,0 (1/16) 0,2–5,0 (1/64–3/16)
	2-14	Ścieg drabinkowy Szycie ściegiem dekoracyjnym	4,0 (3/16) 0,0–7,0 (0–1/4)	3,0 (1/8) 0,4–5,0 (1/64–3/16)
	2-15*	Ścieg z potrójnym zygzakiem Szycie wierzchnim ściegiem dekoracyjnym	4,0 (3/16) 0,0–7,0 (0–1/4)	2,5 (3/32) 0,4–5,0 (1/64–3/16)
	2-16*	Ścieg dekoracyjny Szycie ściegiem dekoracyjnym	5,5 (7/32) 0,0–7,0 (0–1/4)	1,6 (1/16) 0,4–5,0 (1/64–3/16)































Ścieg (stopka)	Nr	Nazwa ściegu/ Zastosowania	Szerokość ściegu (mm (cale)) Autom. Ręcznie	Długość ściegu (mm (cale)) Autom. Ręcznie
	2-17*	Ścieg serpentynowy Szycie ściegiem dekoracyjnym i przyszywanie tkanin rozciągliwych	5,0 (3/16) 0,0–7,0 (0–1/4)	1,0 (1/16) 0,2–5,0 (1/64–3/16)
	3-01*	Ścieg obszywający zygzakowy Dekoracyjne obszywanie, ścieg na wierzchu	6,0 (15/64) 0,0–7,0 (0–1/4)	3,0 (1/8) 0,4–5,0 (1/64–3/16)
	3-02	Ścieg obszywający Dekoracyjne obszywanie, ścieg do przyszywania koronek	3,5 (1/8) 0,0–7,0 (0–1/4)	2,5 (3/32) 0,4–5,0 (1/64–3/16)
	3-03	Ścieg obszywający Dekoracyjne obszywanie	3,0 (1/8) 0,0–7,0 (0–1/4)	3,5 (1/8) 0,4–5,0 (1/64–3/16)
	3-04	Ścieg obszywający Dekoracyjne obszywanie ściegiem łańcuszkowym	6,0 (15/64) 0,0–7,0 (0–1/4)	3,0 (1/8) 0,4–5,0 (1/64–3/16)
	3-05	Ścieg obszywający Dekoracyjne obszywanie ściegiem pamiątkowym	5,0 (3/16) 0,0–7,0 (0–1/4)	3,5 (1/8) 0,4–5,0 (1/64–3/16)
	3-06*	Ścieg obszywający Dekoracyjne obszywanie ściegiem pamiątkowym	5,0 (3/16) 0,0–7,0 (0–1/4)	4,0 (3/16) 0,4–5,0 (1/64–3/16)
	3-07*	Ścieg obszywający Dekoracyjne obszywanie ściegiem pamiątkowym	6,0 (15/64) 0,0–7,0 (0–1/4)	1,6 (1/16) 0,4–5,0 (1/64–3/16)
	3-08	Ścieg obszywający Dekoracyjne obszywanie ściegiem pamiątkowym	6,0 (15/64) 0,0–7,0 (0–1/4)	3,0 (1/8) 0,4–5,0 (1/64–3/16)
	3-09	Ścieg obszywający Dekoracyjne obszywanie ściegiem pamiątkowym	4,0 (3/16) 0,0–7,0 (0–1/4)	2,5 (3/32) 0,4–5,0 (1/64–3/16)
	3-10*	Ścieg obszywający Dekoracyjne obszywanie ściegiem pamiątkowym	5,0 (3/16) 0,0–7,0 (0–1/4)	2,0 (1/16) 0,4–5,0 (1/64–3/16)
	4-01	Wąski zaokrąglony ścieg do otworów na guziki Otwory na guziki w tkaninach o lekkiej i średniej gramaturze	5,0 (3/16) 3,0–5,0 (1/8–3/16)	0,4 (1/64) 0,2–1,0 (1/64–1/16)
	4-02	Ścieg do otworów na guziki z zakończeniem zwężanym i zaokrąglonym Wzmacniane zwężane otwory na guziki do pasa	5,0 (3/16) 3,0–5,0 (1/8–3/16)	0,4 (1/64) 0,2–1,0 (1/64–1/16)
	4-03	Ścieg do otworów na guziki z zakończeniem zaokrąglonym Otwory na guziki z pionowym rygłem w tkaninach o dużej gramaturze	5,0 (3/16) 3,0–5,0 (1/8–3/16)	0,4 (1/64) 0,2–1,0 (1/64–1/16)
	4-04	Ścieg do otworów na guziki z wąskim zakończeniem prostokątnym Otwory na guziki w tkaninach o lekkiej i średniej gramaturze	5,0 (3/16) 3,0–5,0 (1/8–3/16)	0,4 (1/64) 0,2–1,0 (1/64–1/16)
	4-05	Ścieg do rozciągliwych otworów na guziki Otwory na guziki w dzianinach elastycznych	6,0 (15/64) 3,0–6,0 (1/8–15/64)	1,0 (1/16) 0,5–2,0 (1/32–1/16)
	4-06	Ścieg pamiątkowy do otworów na guziki Otwory na guziki do tkanin pamiątkowych i elastycznych	6,0 (15/64) 3,0–6,0 (1/8–15/64)	1,5 (1/16) 1,0–3,0 (1/16–1/8)

Ścieg (stopka)	Nr	Nazwa ściegu/ Zastosowania	Szerokość ściegu (mm (cale)) Autom. Ręcznie	Długość ściegu (mm (cale)) Autom. Ręcznie
	4-07	Ścieg do ograniczonych otworów na guziki Pierwszy krok w wykonywaniu ograniczonego otworu na guzik	5,0 (3/16) 0,0–6,0 (0–15/64)	2,0 (1/16) 0,2–4,0 (1/64–3/16)
	4-08	Ścieg do kluczowych otworów na guziki Otwory na guziki w tkaninach grubych i o dużej gramaturze oraz do większych guzików płaskich	7,0 (1/4) 3,0–7,0 (1/8–1/4)	0,5 (1/32) 0,3–1,0 (1/64–1/16)
	4-09	Ścieg do kluczowych otworów na guziki z końcem zwężanym Otwory na guziki w tkaninach o średniej i dużej gramaturze oraz do większych guzików płaskich	7,0 (1/4) 3,0–7,0 (1/8–1/4)	0,5 (1/32) 0,3–1,0 (1/64–1/16)
	4-10	Ścieg do kluczowych otworów na guziki Otwory na guziki z pionowym rygłem do wzmacniania w tkaninach o dużej gramaturze i tkaninach grubych	7,0 (1/4) 3,0–7,0 (1/8–1/4)	0,5 (1/32) 0,3–1,0 (1/64–1/16)
	4-11	Ścieg cerowania Cerowanie tkanin o średniej gramaturze	7,0 (1/4) 2,5–7,0 (3/32–1/4)	2,0 (1/16) 0,4–2,5 (1/64–3/32)
	4-12	Ścieg cerowania Cerowanie tkanin o dużej gramaturze	7,0 (1/4) 2,5–7,0 (3/32–1/4)	2,0 (1/16) 0,4–2,5 (1/64–3/32)
	4-13	Ścieg ryglowania Wzmacnianie przy wpuście kieszeni itp.	2,0 (1/16) 1,0–3,0 (1/16–1/8)	0,4 (1/64) 0,3–1,0 (1/64–1/16)
	4-14	Ścieg do przyszywania guzika Przyszywanie guzików	3,5 (1/8) 2,5–4,5 (3/32–3/16)	-
	4-15	Ścieg do oczek Do wykonywania oczek, otworów w pasach itp.	7,0 (1/4) 7,0 6,0 5,0 (1/4 15/64 3/16)	7,0 (1/4) 7,0 6,0 5,0 (1/4 15/64 3/16)

■ Ściegi dekoracyjne

Użyj stopki do monogramów „N”.

Igła podwójna może być tylko używana przy wyborze ściegu satynowego . Dodatkowo pamiętaj, aby z igłą podwójną stosować stopkę do ściegu zygzakowego „/”.

Ściegi dekoracyjne						
5-01	5-02	5-03	5-04	5-05	5-06	5-07
						
5-08	5-09	5-10	5-11	5-12	5-13	5-14
						
5-15	5-16	5-17	5-18	5-19	5-20	5-21
						
5-22	5-23	5-24	5-25	5-26	5-27	5-28
						
5-29	5-30	5-31				
						

Dekoracyjne ściegi satynowe						
6-01	6-02	6-03	6-04	6-05	6-06	6-07
6-08	6-09	6-10				
Ściegi satynowe						
7-01	7-02	7-03	7-04	7-05	7-06	7-07
7-08	7-09	7-10	7-11	7-12	7-13	7-14
7-15	7-16	7-17				
Ściegi krzyżkowe						
8-01	8-02	8-03	8-04	8-05	8-06	8-07
8-08	8-09	8-10	8-11			
Dekoracyjne ściegi użytkowe						
9-01	9-02	9-03	9-04	9-05	9-06	9-07
9-08	9-09	9-10	9-11	9-12	9-13	9-14
9-15	9-16	9-17	9-18	9-19	9-20	9-21
9-22	9-23	9-24	9-25	9-26	9-27	9-28
9-29	9-30	9-31	9-32	9-33	9-34	9-35
9-36	9-37	9-38	9-39	9-40		

■ Ściegi literowe

Użyj stopki do monogramów „N”.
Nie należy używać igły podwójnej.

Ściegi literowe (czcionka gotycka)
A B C D E F G H I J K L M N O P Q R S T U V W X Y Z _ 0 1 2 3 4 5 6 7 8 9 # % - + x ÷ = * . , & ? ! @ < > () [] / \ ~ © ® ™ “ ” „ ’ ‘ ’ ’ _ Ä Å Æ Ç Ð Ñ Ö Ø Æ Ü ß _
Ściegi literowe (czcionka pisma odręcznego)
A B C D E F G H I J K L M N O P Q R S T U V W X Y Z _ 0 1 2 3 4 5 6 7 8 9 # % - + x ÷ = * . , & ? ! @ < > () [] / \ ~ © ® ™ “ ” „ ’ ‘ ’ ’ _ Ä Å Æ Ç Ð Ñ Ö Ø Æ Ü ß _
Ściegi literowe (kontur)
A B C D E F G H I J K L M N O P Q R S T U V W X Y Z _ 0 1 2 3 4 5 6 7 8 9 # % - + x ÷ = * . , & ? ! @ < > () [] / \ ~ © ® ™ “ ” „ ’ ‘ ’ ’ _ Ä Å Æ Ç Ð Ñ Ö Ø Æ Ü ß _

Ściegi literowe (czcionka japońska)

あいうえおあいうえお
 かきくけこがぎぐげご
 さしすせそざじずぜぞ
 たちつてとだぢづでどっ
 なにぬねのはひふへほ
 ばびぶべぼぱぴぷぺぽ
 まみむめもやゆよゃゅょ
 らりるれろわをん
 アイウエオァィウヱォヴ
 カキクケコガギグゲゴ
 サシスセソザジズゼゾ
 タチツテトダヂヅデドッ
 ナニヌネノハヒフヘホ
 バビブベボパピプペポ
 マミムメモヤユヨャュョ
 ラリルレロワヲン
 0 1 2 3 4 5 6 7 8 9
 〇 ー 二 三 四 五 六 七 八 九 十
 & ? ! () - _
 生年月日才保育幼稚園小中
 学校組部火水木金土_

Ściegi użytkowe

⚠ PRZESTROGA

- Przed wymianą stopki pamiętaj o naciśnięciu przycisku  (Przycisk wymiany stopki/igły) na panelu sterowania, aby zablokować wszystkie klawisze i przyciski. W przeciwnym razie naciśnięcie przycisku „Start/Stop” lub dowolnego innego przycisku może skutkować uruchomieniem maszyny, prowadząc do obrażeń ciała. Szczegółowe informacje dotyczące wymiany stopki znajdują się w temacie „Wymiana stopki” na stronie 23.

Ściegi obrębiania



Aby zapobiec strzępieniu tkanin, obszyj ich krawędzie ściegami obrębiania.

■ Używanie stopki do obrębiania „G”

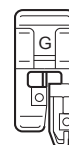
- 1 Załóż stopkę do obrębiania „G”.



- 2 Wybierz ścieg.

Nr	1-13	1-14	1-15
Ścieg			

- Szczegółowe informacje na ten temat znajdują się w rozdziale „Tabela ściegów” na stronie 35.

⚠ PRZESTROGA

- Używając stopki do obrębiania „G”, wybieraj ściegi, które można użyć z tą stopką. Jeśli zastosujesz niewłaściwy ścieg, igła może uderzać o stopkę, a to z kolei może skutkować wygięciem igły lub uszkodzeniem stopki.

- 3 Umieść tkaninę krawędzią w stronę prowadnika stopki, a następnie opuść dźwignię podnoszenia stopki.

① Prowadnik

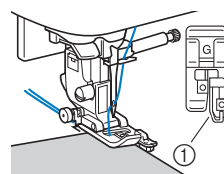

- 4** Obróć pokrętło do siebie (przeciwnie do kierunku ruchu wskazówek zegara). Upewnij się, że igła nie dotyka stopki.

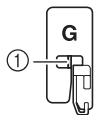

- ① Igła nie powinna dotykać środkowego drążka

- 5** Zajmij się szyciem, utrzymując tkaninę krawędzią w stronę prowadnika stopki.

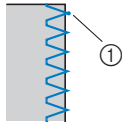

- ① Punkt opuszczania igły

⚠ PRZESTROGA

- Pamiętaj, aby po zakończeniu szycia przesunąć tkaninę wstecz. Jeśli przesuniesz tkaninę w bok lub do przodu, trzpień stopki może zostać zniszczony.
- Jeśli nić jest splątana na stopce, usuń splątaną nić, a następnie unieś dźwignię podnoszenia stopki, by zdjąć stopkę. Jeśli stopka zostanie podniesiona, gdy nić jest na niej splątana, stopka może ulec uszkodzeniu.

- 6** Naciśnij przycisk „Start/Stop”, aby zakończyć szycie, a następnie unieś stopkę i igłę, aby wyciągnąć tkaninę spod stopki, w kierunku tylnej części maszyny.

■ Używanie stopki do ściegu zygzakowego „J”

- 1** Załóż stopkę do ściegu zygzakowego „J”.

- 2** Wybierz ścieg.

Nr	1-08	1-10	1-11	1-12
Ścieg				
Nr	1-16	1-17	1-18	1-19
Ścieg				

- Szczegółowe informacje na ten temat znajdują się w rozdziale „Tabela ściegów” na stronie 35.

- 3** Zajmij się szyciem wzdłuż krawędzi tkaniny, pilnując, by igła opadała po prawej stronie krawędzi.

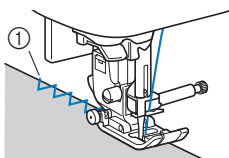

- ① Punkt opuszczania igły

Ścieg do krytej mereżki

Dolne krawędzie spódnic i spodni można zabezpieczać za pomocą krytej mereżki.

Przypomnienie

- Gdy rozmiar elementów owalnych jest zbyt mały, aby nałożyć je na ramię, albo też gdy są zbyt krótkie, tkanina nie będzie podawana, a pożądany rezultat nie zostanie osiągnięty.

- 1** Obróć spódnicę lub spodnie na lewą stronę.

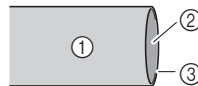

- ① Spodnia strona tkaniny
② Wierzchnia strona tkaniny
③ Dolna krawędź tkaniny

- 2** Załóż dolną krawędź tkaniny na pożądaną długość, aby ją obrębnić, a następnie dociśnij.

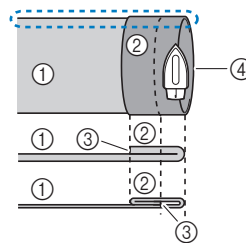

- ① Spodnia strona tkaniny
② Wierzchnia strona tkaniny
③ Dolna krawędź tkaniny
④ Pożądana długość obrębianej tkaniny

<Gruba tkanina>

<Tkanina normalnej grubości>

<Widok z boku>

- 3** Używając kredy krawieckiej, zaznacz miejsce na tkaninie znajdujące się 5 mm (3/16 cala) od krawędzi tkaniny, a następnie przyfastryguj ją.

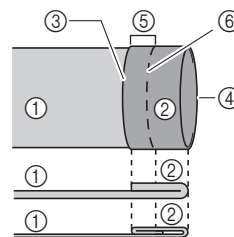

- ① Spodnia strona tkaniny
② Wierzchnia strona tkaniny
③ Dolna krawędź tkaniny
④ Pożądana długość obrębianej tkaniny
⑤ 5 mm (3/16 cala)
⑥ Fastrygowanie

<Gruba tkanina>

<Tkanina normalnej grubości>

<Widok z boku>

- 4** Podwiń tkaninę do środka, wzdłuż linii fastrygi.

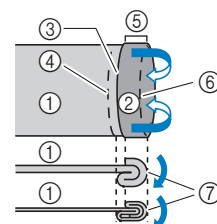

- ① Spodnia strona tkaniny
② Wierzchnia strona tkaniny
③ Dolna krawędź tkaniny
④ Pożądana długość obrębianej tkaniny
⑤ 5 mm (3/16 cala)
⑥ Fastrygowanie
⑦ Punkt fastrygowania

<Gruba tkanina>

<Tkanina normalnej grubości>

<Widok z boku>

5 Odwiń krawędź tkaniny i umieść ją stroną lewą do góry.

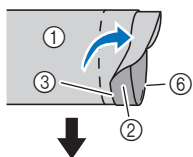

- ① Spodnia strona tkaniny
- ② Wierzchnia strona tkaniny
- ③ Krawędź tkaniny
- ④ Pożądana długość obrębianego materiału
- ⑤ Punkt fastrygowania
- ⑥ Fastrygowanie

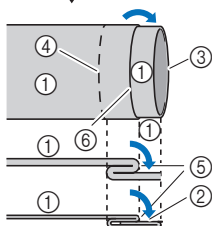

<Gruba tkanina>

<Tkanina normalnej grubości>

<Widok z boku>

6 Zamocuj stopkę do ściegu krytego „R”.

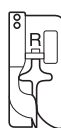

7 Wybierz ścieg.

Nr	2-01	2-02
Ścieg		

- Szczegółowe informacje na ten temat znajdują się w rozdziale „Tabela ściegów” na stronie 35.

8 Usuń przystawkę płaską, by użyć wolnego ramienia.

9 Nasuń element, który chcesz obszyć, na wolne ramię, upewnij się, że tkanina jest prawidłowo podawana i zacznij szyc.

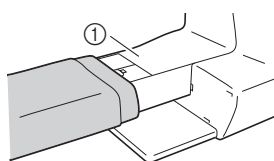

① Wolne ramię

10 Umieść tkaninę krawędzią założonej tkaniny w stronę prowadnika stopki, a następnie opuść dźwignię podnoszenia stopki.

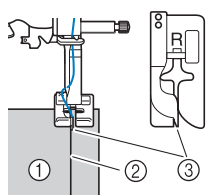

- ① Spodnia strona tkaniny
- ② Krawędź założonej tkaniny
- ③ Prowadnik

11 Dostosuj szerokość ściegu do chwili, gdy igła lekko łapie krawędź założonej tkaniny. (strona 29)

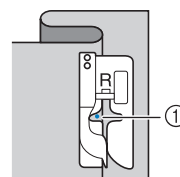

① Punkt opuszczania igły

W celu zmiany punktu opuszczania igły podnieś igłę, a następnie zmień szerokość ściegu.

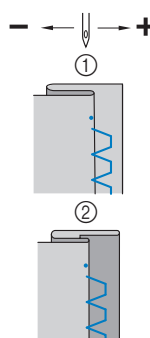

- ① Gruba tkanina
- ② Tkanina normalnej grubości

Przypomnienie

- Szycie ściegiem do krytej mierzki jest niemożliwe, jeśli punkt opuszczania lewej igły nie łapie krawędzi założonej tkaniny. Jeśli igła łapie zbyt duży kawałek założonego materiału, tkanina nie może zostać odgięta i pojawiający się na prawej stronie tkaniny szew będzie bardzo duży, pozostawiając nieatrakcyjne wykończenie.

12 Zajmij się szyciem, utrzymując krawędź założonej tkaniny przy prowadniku stopki.

13 Naciśnij przycisk „Start/Stop”, aby zakończyć szycie, a następnie unieś stopkę i igłę, aby wyciągnąć tkaninę spod stopki, w kierunku tylnej części maszyny.

Uwaga

- Pamiętaj, aby po zakończeniu szycia przesunąć tkaninę w kierunku tylnej części maszyny. Jeśli przesuniesz tkaninę w bok lub do przodu, stopka może zostać zniszczona.

14 Usuń fastrygę i obróć tkaninę prawą stroną na zewnątrz.

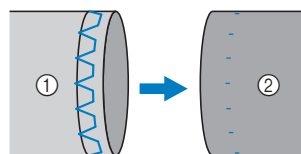

- ① Spodnia strona tkaniny
- ② Wierzchnia strona tkaniny

Obszywanie dziurek na guziki

Maksymalna długość dziurki na guzik wynosi około 28 mm (1-1/8 cala) (średnica + grubość guzika).

Dziurki na guziki przyszywa się od przodu stopki do tyłu, tak jak to pokazano poniżej.

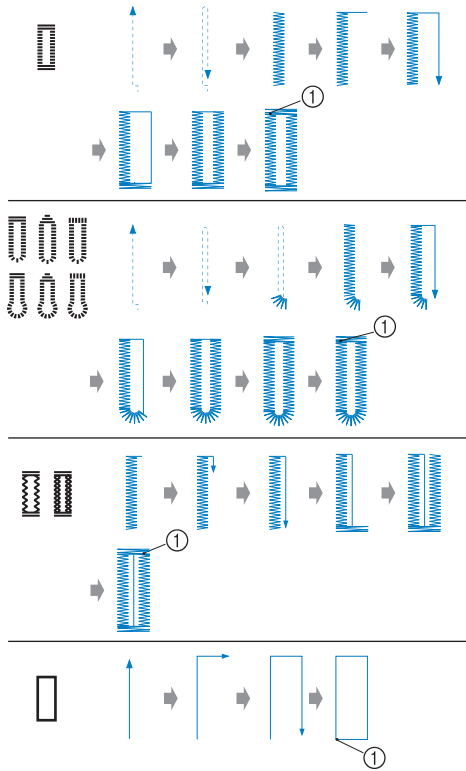

① Ścieg wzmacniający

Nazwy części stopki do obszywania dziurek „A” używanej do tworzenia dziurek na guziki, zostały podane poniżej.

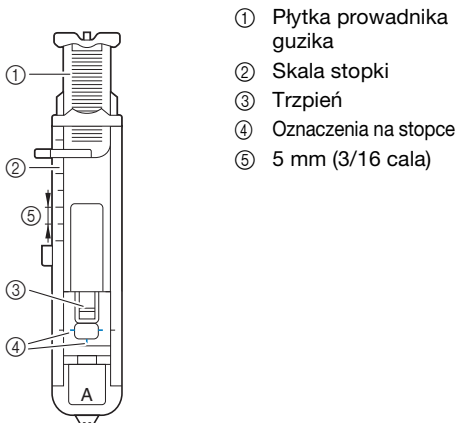

- ① Płytkę przewodnika guzika
- ② Skala stopki
- ③ Trzpień
- ④ Oznaczenia na stopce
- ⑤ 5 mm (3/16 cala)

Uwaga

- Przed rozpoczęciem szycia otworów na guziki sprawdź szerokość i długość ściegu, obszywając próbną dziurkę na niepotrzebnym skrawku tkaniny używanej w tym projekcie.

1 Użyj kredy do zaznaczenia pozycji i długości dziurki na guzik na tkaninie.

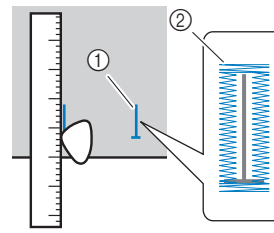

- ① Oznaczenia na tkaninie
- ② Obszywanie dziurek na guziki

2 Wymij płytkę przewodnika guzika ze stopki do obszywania dziurek „A”, a następnie włóż guzik, który będzie wkładany do dziurki.

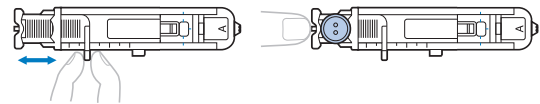

■ Jeśli guzik nie pasuje do płytki przewodnika guzika

Dodaj do siebie średnicę i grubość guzika, a następnie nastaw płytkę przewodnika guzika na obliczoną długość. (Odległość między oznaczeniami na skali stopki wynosi 5 mm (3/16 cala).)

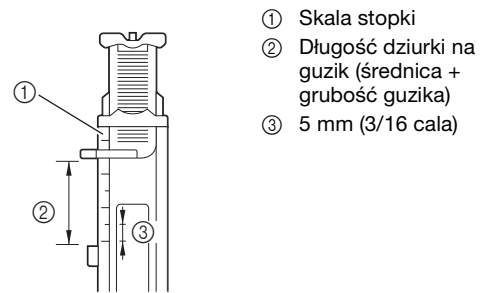

Przykład: Dla guzika o średnicy 15 mm (9/16 cala) i grubości 10 mm (3/8 cala) skala dla płytki przewodnika guzika powinna być ustawiona na 25 mm (1 cal).

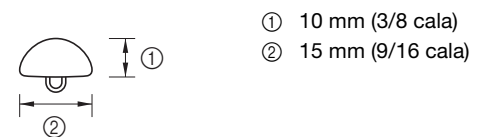

→ Wielkość dziurki na guzik jest ustawiona.

3 Załóż stopkę do obszywania dziurek „A”.

Umieść górną nić pod stopką, prowadząc ją przez otwór w stopce przed założeniem stopki do obszywania dziurek „A”.

4 Wybierz ścieg.

Nr	4-01	4-02	4-03	4-04	4-05
Ścieg					
Nr	4-06	4-07	4-08	4-09	4-10
Ścieg					

- Szczegółowe informacje na ten temat znajdują się w rozdziale „Tabela ściegów” na stronie 35.

- 5** Umieść tkaninę wyrównaną przednim końcem oznaczenia dziurki z czerwonymi oznaczeniami na bokach stopki do obszywania dziurek, a następnie opuść dźwignię podnoszenia stopki.

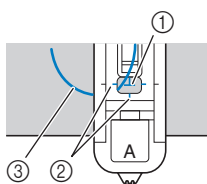

- ① Oznaczenie na tkaninie (przód)
- ② Czerwone oznaczenia na stopce
- ③ Górna nić

- Opuszczając stopkę, nie naciskaj na jej przód.

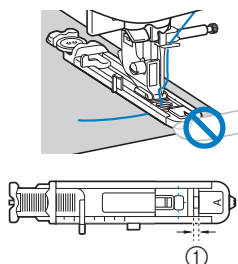

- ① Nie zmniejszaj odstępów.

Przypomnienie

- Jeśli wyrównanie oznaczeń w stosunku do siebie jest trudne, powoli obróć pokrętło do siebie, aby sprawdzić, czy igła wbije się w tkaninę, a następnie wyrównaj oznaczenie na tkaninie z tym punktem.

- 6** Opuść dźwignię otworów na guziki jak najniżej.

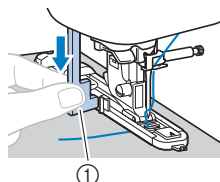

- ① Dźwignia otworów na guziki

Dźwignia otworów na guziki umieszczona jest z tyłu wspornika na stopce do obszywania dziurek.

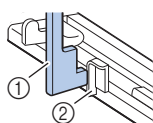

- ① Dźwignia otworów na guziki
- ② Wspornik

- 7** Delikatnie przytrzymaj końcówkę górnej nici lewą ręką, a następnie rozpocznij szycie.

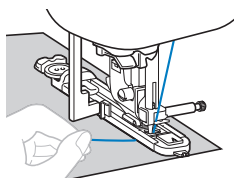

→ Po zakończeniu szycia maszyna automatycznie obszywa otwór ściąganiem wzmacniającym, a następnie zatrzymuje się.

- 8** Naciśnij przycisk (Przycisk przecinaka nici) jeden raz.

Unieś stopkę, a następnie usuń tkaninę.

Przypomnienie

- Używając przecinaka nici po lewej stronie maszyny lub nożyczek do przecięcia nici, naciśnij przycisk (Przycisk pozycji igły), aby unieść igłę, unieś stopkę, a następnie wyciągnij tkaninę przed odcięciem nici.

- 9** Unieś dźwignię otworów na guziki do pierwotnej pozycji.

- 10** Włóż szpilkę wzdłuż wewnętrznej strony jednego z rygli na końcu szwu obszywającego dziurkę, aby zapobiec przecięciu szwów.

- ① Szpilka

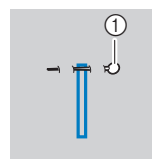

- 11** Użyj noża do szwów, aby wyciąć otwór na guzik do miejsca, w którym znajduje się szpilka.

- ① Nóż do szwów

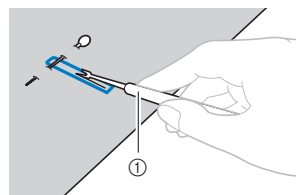

W przypadku kluczykowych otworów na guziki użyj dziurkacza, aby zrobić otwór w zaokrąglonym końcu dziurki, a następnie użyj noża do szwów, aby rozciąć całą dziurkę.

- ① Dziurkacz

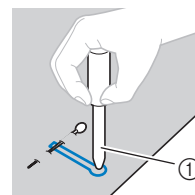

- Używając dziurkacza, przed wycięciem otworu w tkaninie, umieść pod nią gruby arkusz papieru lub inny materiał ochronny.

⚠ PRZESTROGA

- Rozcinając dziurkę za pomocą noża do szwów, nie umieszczaj rąk w kierunku cięcia. W przeciwnym wypadku mogą pojawić się urazy na skutek utraty kontroli nad nożem do szwów.
- Nie używaj noża do szwów niezgodnie z jego przeznaczeniem.

■ Obszywanie otworów na guziki na tkaninach elastycznych

Obszywając otwory na guziki na tkaninach elastycznych, należy używać grubej nitki lub kordonka.

- 1 Załóż grubą nić na pokazaną na rysunku część stopki do obszywania dziurek „A”.

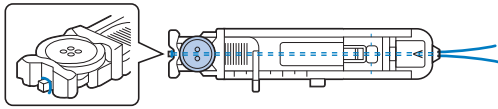

- 2 Wpasuj ją w rowki i luźno zwiąż.

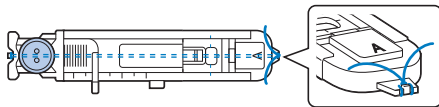

- 3 Załóż stopkę do obszywania dziurek „A”.

- 4 Wybierz ścieg.

Nr	4-05	4-06
Ścieg		

- Szczegółowe informacje na ten temat znajdują się w rozdziale „Tabela ściegów” na stronie 35.

- 5 Dostosuj szerokość ściegu do grubości użytej nici.

- 6 Opuść dźwignię podnoszenia stopki i dźwignię otworów na guziki, a następnie zacznij szyc.

- 7 Po zakończeniu szycia delikatnie pociągnij za grubą nić, aby zachować jej odpowiednie napięcie.

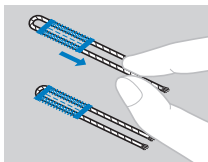

- 8 Użyj igły do szycia ręcznego, aby przeciągnąć grubą nić na lewą stronę tkaniny, a następnie zwiąż ją.

Przyszywanie guzików

Za pomocą maszyny można przyszywać guziki. Do tkaniny można przyszywać guziki z dwoma lub czterema otworami.

- 1 Zmierz odległość między otworami guzika, który ma zostać przszyty.



- 2 Unieś dźwignię podnoszenia stopki, a następnie przesunąć przełącznik pozycji transportera, umieszczony z tyłu maszyny, na jej bazie, na pozycję (w lewo, patrząc z kierunku tylnej strony maszyny).

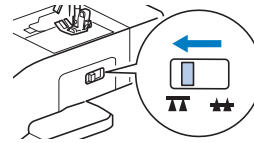

- 3 Załóż stopkę do wszywania guzików „M”.



- 4 Wybierz ścieg.

Nr	4-14
Ścieg	

- Szczegółowe informacje na ten temat znajdują się w rozdziale „Tabela ściegów” na stronie 35.
- Ponieważ końcówka nici zostanie odcięta później, nie programuj maszyny na automatyczne odcinanie nici.

- 5 Dostosuj szerokość ściegu tak, by była taka sama jak odległość między otworami w guziku.

- 6 Umieść guzik w miejscu, w którym ma zostać przszyty, i opuść dźwignię podnoszenia stopki.

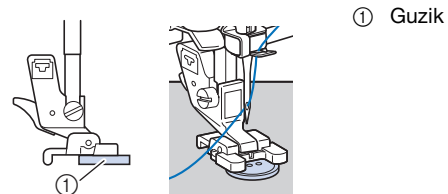

- Przyszywając guziki z czterema otworami, najpierw przyszyj dwa otwory znajdujące się najbliżej Ciebie. Następnie przesunąć guzik w taki sposób, by igła weszła w dwa otwory znajdujące się od strony tylnej maszyny i przyszyj je w ten sam sposób.

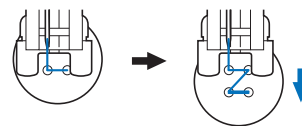

- 7 Obróć pokrętkę do siebie (przeciwnie do kierunku ruchu wskazówek zegara), aby sprawdzić, czy igła prawidłowo wchodzi w oba otwory w guziku.

Jeśli wygląda na to, że igła uderzy w guzik, ponownie zmierz odległość między otworami w guziku. Dostosuj szerokość ściegu do odległości między otworami w guziku.

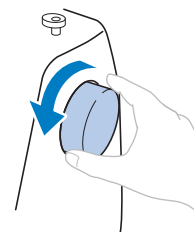

⚠ PRZESTROGA

- Podczas szycia upewnij się, że igła nie będzie dotykała guzika. W przeciwnym razie igła może się wygiąć lub złamać.

8 Rozpocznij szycie.

Przesuń regulator szybkości szycia w lewo, aby zmniejszyć szybkość.

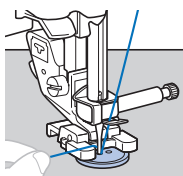

→ Maszyna automatycznie zatrzymuje się po wyszyciu ściegu wzmacniającego.

- Nie naciskaj przycisku (⊗) (Przycisk przecinaka nici).

9 Użyj nożyczek do przecięcia górnej nici oraz nici dolnej na początku szycia.

Pociągnij górną nić na końcu szycia na lewą stronę tkaniny, a następnie zwiąż ją z nicią dolną.

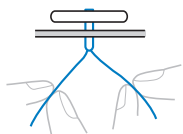

10 Po zakończeniu przyszywania guzika przesuń przełącznik pozycji transportera na pozycję ▲▲ (w prawo, patrząc z kierunku tylnej strony maszyny) i obróć pokrętło, aby unieść transportery.

Przypomnienie

- Transportery podniosą się, gdy ponownie zaczniesz szyc.

Wszywanie zamka błyskawicznego

■ Wszywanie zamka krytego

Obszywane są oba kawałki tkaniny, które będą do siebie przylegać.

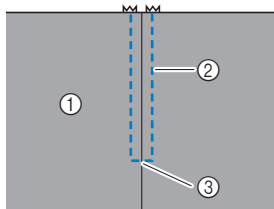

- 1 Wierzchnia strona tkaniny
- 2 Ścieg
- 3 Koniec otworu zamka

1 Załóż stopkę do ściegu zygzakowego „J”.

2 Rozpocznij szycie korzystając ze ściegu prostego aż do otworu zamka.

Upewniając się, że prawe strony obu fragmentów tkaniny ułożone są do siebie, kontynuuj szycie, używając ściegu wstecznego po dotarciu do otworu zamka błyskawicznego.

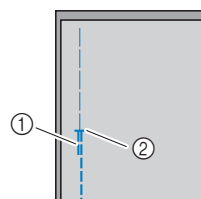

- 1 Ścieg wsteczny
- 2 Koniec otworu zamka

3 Używając fastrygi, kontynuuj szycie do krawędzi tkaniny.

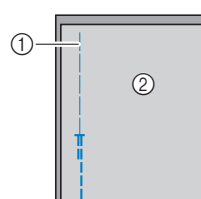

- 1 Ścieg fastrygowy
- 2 Spodnia strona tkaniny

4 Rozegnij i dociśnij nadmiarowe kawałki tkaniny na szew po lewej stronie tkaniny.

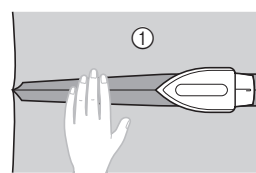

- 1 Spodnia strona tkaniny

5 Wyrównaj szew ze środkiem zamka błyskawicznego, a następnie przyfastryguj zamek na miejscu do nadmiarowych kawałków tkaniny na szew.

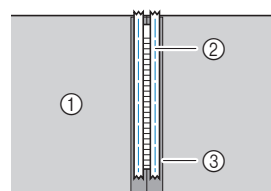

- 1 Spodnia strona tkaniny
- 2 Ścieg fastrygowy
- 3 Zamek błyskawiczny

6 Usuń około 5 cm (2 cale) od zewnętrznego końca przyfastrygowanego materiału.

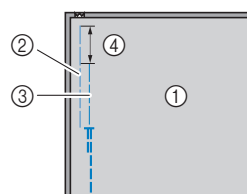

- 1 Spodnia strona tkaniny
- 2 Przyfastrygowany zamek błyskawiczny
- 3 Fastryga zewnętrzna
- 4 5 cm (2 cale)

7 Przymocuj uchwyt stopki do prawego trzpienia stopki do wszywania zamków błyskawicznych „I”.

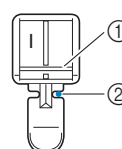

- 1 Trzpień po prawej stronie
- 2 Punkt opuszczania igły

8 Wybierz ścieg.

Nr	1-03
Ścieg	

- Szczegółowe informacje na ten temat znajdują się w rozdziale „Tabela ściegów” na stronie 35.

! PRZESTROGA

- Używając stopki do wszywania zamków błyskawicznych „I”, upewnij się, że wybrany został ścieg prosty (środkowa pozycja igły), a następnie powoli obróć pokrętko do siebie (przeciwnie do kierunku ruchu wskazówek zegara), aby sprawdzić, czy igła nie dotyka stopki. Jeśli wybrany został inny ścieg lub jeżeli igła uderza o stopkę, igła może się wygiąć lub złamać.

9 Obszywanie zamka błyskawicznego.

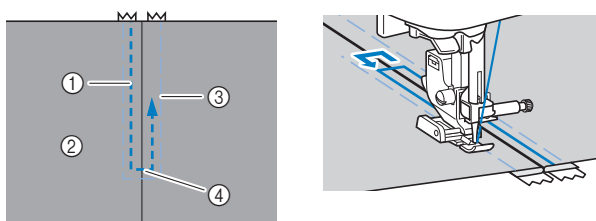

- ① Ścieg
- ② Wierzchnia strona tkaniny
- ③ Ścieg fastrygowy
- ④ Koniec otworu zamka

! PRZESTROGA

- Podczas szycia upewnij się, że igła nie będzie dotykała zamka błyskawicznego. W przeciwnym razie igła może się wygiąć lub złamać.

Przypomnienie

- Jeśli stopka dotyka suwaka, pozostaw igłę w pozycji obniżonej (w tkaninie) i podnieś stopkę. Po przesunięciu suwaka tak, by nie dotykał stopki, opuść stopkę i kontynuuj szycie.

10 Usuń fastrygę.

Aplikacje, przyszywanie łatek i pikowanie

■ Przyszywanie aplikacji

1 Przyfastryguj lub przyklej aplikację do tkaniny podkładowej, aby ją zamocować.

Uwaga

- Jeśli do utrzymania aplikacji na miejscu używany jest klej, nie nakładaj go na obszary, które będą obszywane przez maszynę. Jeśli klej przylepi się do igły lub bębienka, maszyna może zostać uszkodzona.

2 Załóż stopkę do ściegu zygzakowego „I”.

3 Wybierz ścieg.

Nr	1-28	1-29	2-03	2-04
Ścieg				

- Szczegółowe informacje na ten temat znajdują się w rozdziale „Tabela ściegów” na stronie 35.

4 Przekręć pokrętko do siebie (w kierunku przeciwnym do ruchu wskazówek zegara), a następnie rozpocznij szycie wokół krawędzi aplikacji, upewniając się, że igła opada zaraz za krawędzią zewnętrzną aplikacji.

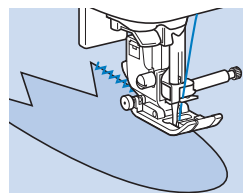

Aby obszyć rogi aplikacji, zatrzymaj maszynę, gdy igła jest w tkaninie poza aplikacją, podnieś dźwignię podnoszenia stopki i przekręć tkaninę w odpowiedni sposób, aby zmienić kierunek szycia.

■ Przyszywanie łatek (i szycie kołder techniką patchwork)

1 Zagnij krawędź górnego kawałka tkaniny i umieść do na dolnym kawałku tkaniny.

2 Załóż stopkę do ściegu zygzakowego „I”.

3 Wybierz ścieg.

- Pokazane poniżej ściegi to przykłady. Wybierz odpowiedni ścieg.

Nr	1-28	2-07	2-08	2-09
Ścieg				

- Szczegółowe informacje na ten temat znajdują się w rozdziale „Tabela ściegów” na stronie 35.

4 Zszyj dwa kawałki tkaniny razem tak, aby wzór ściegu zachodził na oba kawałki.

W razie konieczności użyj szpilek.

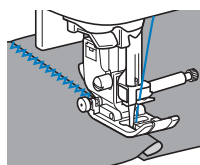

⚠ PRZESTROGA

- Nie szyj ściegów nad szpilkami.

■ Sztukowanie

Zszywanie dwóch kawałków tkaniny nazywa „sztukowaniem”. Kawałki tkanin należy wyciąć dodając przy krawędziach po 6,5 mm (1/4 cala) na ścieg (naddatek szwu zszywania).

Zajmij się szyciem ściegu prostego do sztukowania 6,5 mm (1/4 cala) od prawej lub lewej strony stopki.

- 1 Na tkaninach, które mają być połączone, przefastryguj lub oznacz szpilkami naddatek szwu zszywania.
- 2 Załóż stopkę do ściegu zygzakowego „J”.
- 3 Wybierz ścieg.

Nr	1-25
Ścieg	

- Szczegółowe informacje na ten temat znajdują się w rozdziale „Tabela ściegów” na stronie 35.

4 Zajmij się szyciem, utrzymując bok stopki równoległe do krawędzi tkaniny.

Naddatek szwu zszywania po prawej stronie

Wyrównaj prawą stronę stopki z krawędzią tkaniny i zacznij szyć przy użyciu ściegu

① 6,5 mm (1/4 cala)

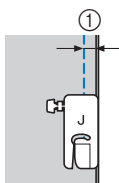

Naddatek szwu zszywania po lewej stronie

Wyrównaj lewą stronę stopki z krawędzią tkaniny, ustaw szerokość ściegu na 1,5 mm (1/16 cala) i zacznij szyć przy użyciu ściegu

① 6,5 mm (1/4 cala)

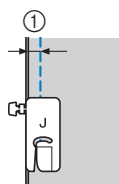

📖 Przypomnienie

- Aby zmienić szerokość naddatku szwu zszywania (pozycja igły), dostosuj szerokość ściegu. Szczegółowe informacje na ten temat znajdują się w rozdziale „Ustawianie szerokości ściegu” na stronie 29 i „Szycie przy równych naddatkach szwów” na stronie 31.

■ Pikowanie

Umieszczanie płatów włókniny między górną i dolną warstwą tkaniny nazywane jest „pikowaniem”. Kołdry można szyć w bardzo łatwy sposób przy pomocy stopki kroczącej* i przewodnika do pikowania*.

- * Akcesoria sprzedawane osobno. Skontaktuj się z autoryzowanym sprzedawcą produktów firmy Brother.

💡 Uwaga

- Jeśli używana jest stopka krocząca, ręcznie nawlecz igłę lub zamocuj stopkę kroczącą dopiero po nawleczeniu igły za pomocą nawlekcza igły.
- Podczas pikowania używaj igły do domowej maszyny do szycia o grubości 90/14.
- Stopki kroczącej można używać tylko z wzorami ściegów prostych lub zygzakowatych. Nie należy szyć ściegów wstecznych za pomocą stopki kroczącej.
- Używając stopki kroczącej, szycie powinno być przeprowadzane z prędkością niską lub średnią.
- Przed użyciem stopki kroczącej, przetestuj ścieg na niepotrzebnym skrawku tkaniny, z której będziesz korzystać w tym projekcie.

1 Przyfastryguj tkaninę przeznaczoną do pikowania.

2 Wymontuj stopkę i uchwyt stopki.

- Szczegółowe informacje na ten temat znajdują się w rozdziale „Zdejmowanie i zakładanie uchwytu stopki” na stronie 24.

3 Zamocuj widelki łączące stopki kroczącej na śrubie mocującej igły.

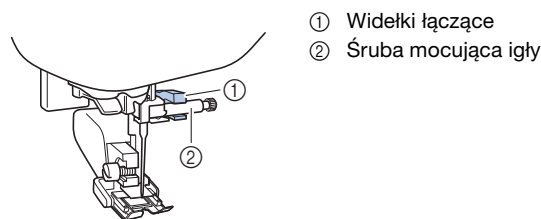

- ① Widelki łączące
- ② Śruba mocująca igły

4 Opuść dźwignię podnoszenia stopki i dokręć śrubę uchwytu stopki za pomocą śrubokrętu.

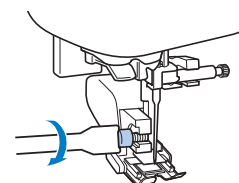

⚠ PRZESTROGA

- Pamiętaj, aby mocno dokręcić śruby za pomocą śrubokrętu. W przeciwnym razie igła może wejść w kontakt ze stopką, wyginając się lub łamiąc.
- Przed rozpoczęciem szycia powoli obróć pokrętło do siebie (przeciwnie do kierunku ruchu wskazówek zegara) i sprawdź, czy igła nie dotyka stopki. Jeśli igła uderza o stopkę, igła może się wygiąć lub złamać.

5 Wybierz ścieg.

Nr	1-04	1-28
Ścieg		

- Szczegółowe informacje na ten temat znajdują się w rozdziale „Tabela ściegów” na stronie 35.

6 Umieść ręce po każdej ze stron stopki, a następnie równomiernie prowadź tkaninę podczas szycia.

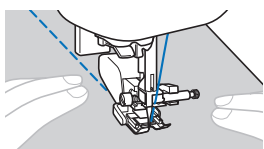

Używanie prowadnika do pikowania (sprzedawany oddzielnie)

Prowadnik do pikowania przeznaczony jest do szycia równo rozmieszczonych ściegów równoległych.

1 Włóż trzpień prowadnika do pikowania do otworu z tyłu stopki kroczącej lub uchwytu stopki.

- Stopka krocząca Uchwyt stopki



2 Wyreguluj położenie trzpienia prowadnika do pikowania w taki sposób, by był on ustawiony równoległe do istniejącego już ściegu.

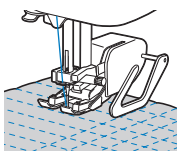

■ Pikowanie ze swobodnym poruszaniem materiałem

Zalecamy założenie modułu sterowania stopką i szycie ze stałą prędkością. Można dostosować prędkość szycia do regulatora kontroli szybkości szycia na maszynie.

⚠ PRZESTROGA

- Podczas pikowania ze swobodnym poruszaniem materiałem należy dostosować szybkość podawania materiału do prędkości szycia. Jeśli materiał będzie przesuwany szybciej od prędkości szycia, igła może się złamać lub może wystąpić inne uszkodzenie.

Otwarta stopka do pikowania „O” umożliwiająca swobodne poruszanie materiałem* lub stopka do pikowania* wykorzystywane są do pikowania ze swobodnym poruszaniem materiałem przy użyciu ściegów zygzakowych lub dekoracyjnych albo do pikowania ze swobodnym poruszaniem materiałem za pomocą prostych linii na tkaninie o nierównej grubości.

* Akcesoria sprzedawane osobno. Skontaktuj się z autoryzowanym sprzedawcą produktów firmy Brother.

- Otwarta stopka do pikowania „O” umożliwiająca swobodne poruszanie materiałem

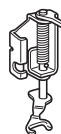

- Stopka do pikowania

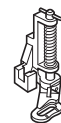

1 Przesuń przełącznik pozycji transportera, umieszczony z tyłu maszyny, na jej bazie, na pozycję (w lewo, patrząc z kierunku tylnej strony maszyny).

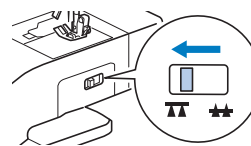

→ Transportery są opuszczone.

2 Wybierz ścieg.

Nr	1-04	1-28
Ścieg		

- Szczegółowe informacje na ten temat znajdują się w rozdziale „Tabela ściegów” na stronie 35.

3 Usuń uchwyt stopki.

- Szczegółowe informacje na ten temat znajdują się w rozdziale „Zdejmowanie i zakładanie uchwytu stopki” na stronie 24.

- 4 Załóż stopkę do pikowania, umieszczając jej trzpień ponad śrubą mocującą igły i wyrównując dolny lewy fragment stopki z prowadnikiem stopki.

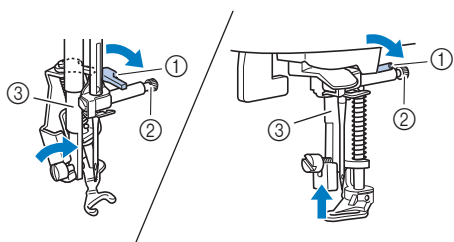

- ① Trzpień
- ② Śruba mocująca igły
- ③ Prowadnik stopki

Uwaga

- Upewnij się, że stopka do pikowania nie jest nachylona.

- 5 Przytrzymaj stopkę do pikowania w miejscu prawą dłonią, a następnie lewą dłonią, za pomocą śrubokrętu, dokręć śrubę uchwyty stopki.

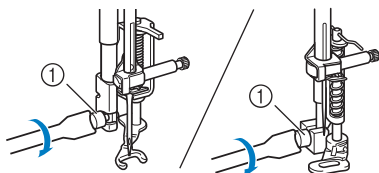

- ① Śruba uchwyty stopki

PRZESTROGA

- Pamiętaj, aby mocno dokręcić śruby za pomocą dołączonego do maszyny śrubokrętu. W przeciwnym razie igła może wejść w kontakt ze stopką do pikowania, wyginając się lub łamiąc.

- 6 Użyj obu rąk, by napiąć tkaninę, a następnie przesuwaj ją w niezmiennym tempie, aby ścieg był równomierny, o długości ok. 2,0 mm - 2,5 mm (ok. 1/16 cala - 3/32 cala).

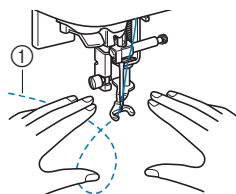

- ① Ścieg

- 7 Po zakończeniu szycia przesunąć dźwignię przełącznika pozycji transportera na pozycję **▲▲** (w prawo, patrząc z kierunku tylnej strony maszyny) i obrócić pokrętkę, aby unieść transportery.

Ściegi satynowe przy użyciu regulatora szybkości szycia

Ścieg dekoracyjny można uzyskać zmieniając szerokość ściegu satynowego. Jeśli maszyna jest ustawiona w taki sposób, że szerokość ściegu można dostosować przy użyciu regulatora szybkości szycia, łatwo będzie ją odpowiednio ustawić.

- 1 Podłącz moduł sterowania stopką.
- 2 Załóż stopkę do ściegu zygzakowego „J”.
- 3 Naciśnij przycisk i ustaw opcję [Kontrola szerokości] (strona 1 ekranu ustawień) na wartość [ON].

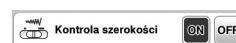

→ Maszyna jest teraz ustawiona tak, że szerokość ściegu można kontrolować za pomocą regulatora szybkości szycia.

- 4 Wybierz ścieg.

Nr	1-28
Ścieg	

- Szczegółowe informacje na ten temat znajdują się w rozdziale „Tabela ściegów” na stronie 35.

Przypomnienie

- Choć efekt końcowy szycia może się różnić w zależności od rodzaju używanej tkaniny i grubości nici, alby zagwarantować najlepsze rezultaty, należy dostosować długość ściegu do wartości między 0,3 a 0,5 mm (1/64 a 1/32 cala).

- 5 Podczas szycia przesunąć regulator szybkości szycia, aby zmienić szerokość ściegu.

- Ustaw szerokość szycia modułem sterowania stopką.

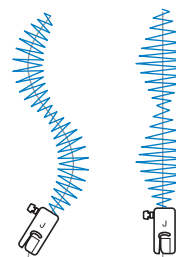

- 6 Po zakończeniu szycia ustaw opcję [Kontrola szerokości] z powrotem na wartość [OFF].

Inne zastosowania ściegów

■ Przymywanie tkanin rozciągliwych

Po przyszyciu taśmy elastycznej do mankietu lub talii odzieży, wymiary końcowe będą takie, jak rozciągnięta taśma elastyczna. Dlatego konieczne jest stosowanie taśmy elastycznej o odpowiedniej długości.

1 Przymnij szpilkami taśmę elastyczną do lewej strony tkaniny.

Przymnij szpilkami taśmę elastyczną do tkaniny w kilku miejscach, aby upewnić się, że jest ona równomiernie umieszczona na tkaninie.

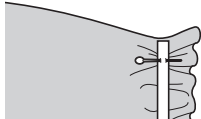

2 Załóż stopkę do ściegu zygzakowego „J”.

3 Wybierz ścieg.

Nr	1-11	1-12	2-13
Ścieg			

- Szczegółowe informacje na ten temat znajdują się w rozdziale „Tabela ściegów” na stronie 35.

4 Przyszyj taśmę elastyczną do tkaniny, naciągając taśmę tak, by była tej samej długości, co tkanina.

Przesuwając lewą ręką tkaninę za stopką, prawą ręką naciągnij tkaninę przy szpilce położonej najbliżej przodu stopki.

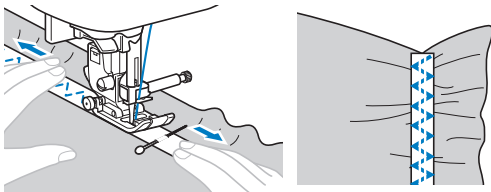

⚠ PRZESTROGA

- Podczas szycia upewnij się, że igła nie będzie dotykała szpilek. W przeciwnym razie igła może się wygiąć lub złamać.

■ Ścieg ryglowania

Rygli używa się do wzmacniania punktów narażonych na większe zużycie, takich jak rogi i otwory kieszeni.

Przykładowa procedura szycia przy pomocy rygli została opisana poniżej.

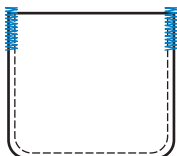

1 Określ odpowiednią długość rygla.

Ustaw płytkę przewodnika guzika na stopce do obszywania dziurek „A” na odpowiednią długość. (Odległość między oznaczeniami na skali stopki wynosi 5 mm (3/16 cala)).

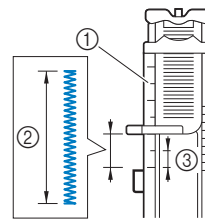

- ① Skala stopki
- ② Długość rygla
- ③ 5 mm (3/16 cala)

- Można użyć rygli o maksymalnej długości około 28 mm (1-1/8 cala).

2 Załóż stopkę do obszywania dziurek „A”.

Umieść górną nić pod stopką, prowadząc ją przez otwór w stopce przed założeniem stopki do obszywania dziurek „A”.

3 Wybierz ścieg.

Nr	4-13
Ścieg	

- Szczegółowe informacje na ten temat znajdują się w rozdziale „Tabela ściegów” na stronie 35.

4 Umieść tkaninę w taki sposób, aby otwór kieszeni był zwrócony ku Tobie, a następnie opuść dźwignię podnoszenia stopki tak, aby igła opadła 2 mm (1/16 cala) przed otworem kieszeni.

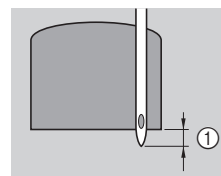

- ① 2 mm (1/16 cala)

5 Opuść dźwignię otworów na guziki jak najniżej.

6 Delikatnie przytrzymaj końcówkę górnej nici lewą ręką, a następnie rozpocznij szycie.

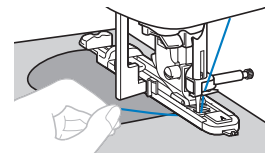

7 Po zakończeniu szycia unieś dźwignię podnoszenia stopki, usuń tkaninę i odetnij nici.

8 Unieś dźwignię otworów na guziki do pierwotnej pozycji.

■ Cerowanie

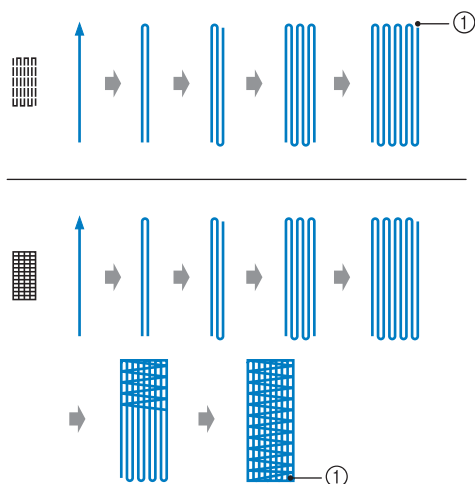

① Ścieg wzmacniający

1 Określ odpowiednią długość cerowania.

Ustaw płytkę przewodnika guzika na stopce do obszywania dziurek „A” na odpowiednią długość. (Odległość między oznaczeniami na skali stopki wynosi 5 mm (3/16 cala)).

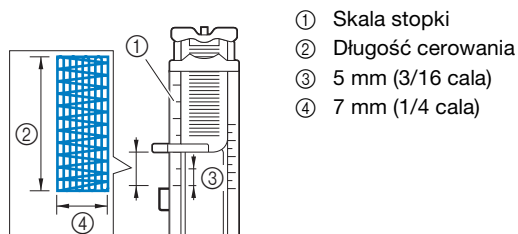

- ① Skala stopki
- ② Długość cerowania
- ③ 5 mm (3/16 cala)
- ④ 7 mm (1/4 cala)

- Można użyć rygli o maksymalnej długości około 28 mm (1-1/8 cala).
- Po zakończeniu szycia maszyna automatycznie obszywa otwór ściegiem wzmacniającym, a następnie zatrzymuje się.

2 Załóż stopkę do obszywania dziurek „A”.

Umieść górną nić pod stopką, prowadząc ją przez otwór w stopce przed założeniem stopki do obszywania dziurek „A”.

3 Wybierz ścieg.

Nr	4-11	4-12
Ścieg		

- Szczegółowe informacje na ten temat znajdują się w rozdziale „Tabela ściegów” na stronie 35.

4 Umieść tkaninę w taki sposób, aby igła znajdowała się 2 mm (1/16 cala) przed obszarem, który należy zacerować, a następnie opuść stopkę.

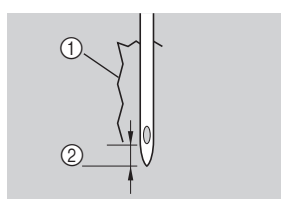

- ① Rozdarcie
- ② 2 mm (1/16 cala)

5 Opuść dźwignię otworów na guziki jak najniżej.

6 Delikatnie przytrzymaj końcówkę górnej nici lewą ręką, a następnie rozpocznij szycie.

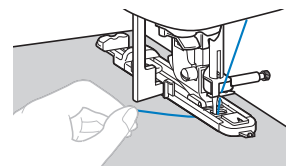

7 Po zakończeniu szycia unieś dźwignię podnoszenia stopki, usuń tkaninę i odetnij nici.

8 Unieś dźwignię otworów na guziki do pierwotnej pozycji.

■ Ścieg do oczek

Istnieje możliwość szycia oczek, takich jak na przykład oczka na pasie.

1 Załóż stopkę do monogramów „N”.

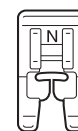

2 Wybierz ścieg.

Nr	4-15
Ścieg	

- Szczegółowe informacje na ten temat znajdują się w rozdziale „Tabela ściegów” na stronie 35.

3 Dopasuj szerokość albo długość ściegu, aby wybrać odpowiedni rozmiar oczka.

- Szczegółowe informacje na ten temat znajdują się w rozdziale „Ustawianie szerokości ściegu” na stronie 29 i „Ustawianie długości ściegu” na stronie 29.

4 Opuść igłę na tkaninę w miejscu rozpoczęcia szwu i opuść dźwignię podnoszenia stopki.

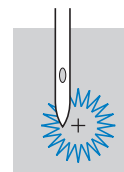

5 Rozpocznij szycie.

- Po zakończeniu szycia maszyna automatycznie obszywa otwór ściegiem wzmacniającym, a następnie zatrzymuje się.

- 6 Po usunięciu materiału użyj dziurkacza do wycięcia dziurki w środku oczka.

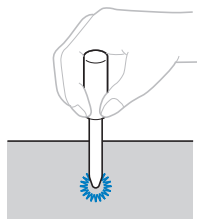

- Używając dziurkacza, przed wycięciem otworu w tkaninie, umieść pod nią gruby arkusz papieru lub inny materiał ochronny.

■ Fagotowanie

Przeszywanie otwartych szwów w poprzek jest zwane „fagotowaniem”. Ta technika jest używana podczas szycia bluzek i ubrań dla dzieci. Ścieg ten jest bardziej dekoracyjny, jeśli używana jest grubsza nić.

- 1 Użyj żelazka, aby złożyć dwa kawałki tkaniny wzdłuż ich szwów.
- 2 Przyfastrygij dwa kawałki tkaniny oddzielone od siebie o około 4 mm (3/16 cala) do cienkiego papieru lub materiału stabilizującego rozpuszczalnego w wodzie.

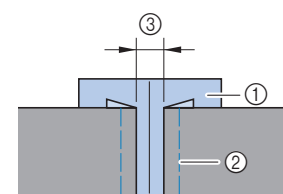

- ① Cienki papier lub materiał stabilizujący rozpuszczalny w wodzie
- ② Ścieg fastrygowy
- ③ 4 mm (3/16 cala)

- 3 Załóż stopkę do ściegu zygzakowego „J”.

- 4 Wybierz ścieg.

Nr	2-11	2-12
Ścieg		

- Szczegółowe informacje na ten temat znajdują się w rozdziale „Tabela ściegów” na stronie 35.

- 5 Ustaw szerokość ściegu na 7 mm (1/4 cala).

- 6 Zajmij się szyciem, utrzymując środek stopki równoległe do środkowej linii między dwoma kawałkami tkaniny.

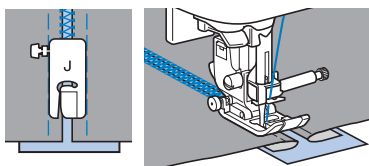

- 7 Po zakończeniu szycia usuń papier.

■ Ścieg falisty

Falujący, powtarzający się wzór ściegu, przypominający muszle, nazywa się „ściegiem falistym”. Stosuje się go na kołnierzykach bluzek i w celu dekoracji krawędzi projektów.

- 1 Załóż stopkę do monogramów „N”.

- 2 Wybierz ścieg.

Nr	2-06
Ścieg	

- Szczegółowe informacje na ten temat znajdują się w rozdziale „Tabela ściegów” na stronie 35.

- 3 Rozpocznij szycie wzdłuż krawędzi tkaniny, pilnując, by nie szyc bezpośrednio na jej krawędzi.

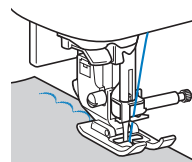

- 4 Przytnij tkaninę wokół ściegu.

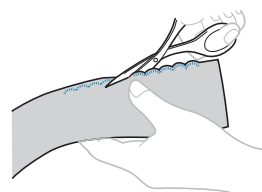

- Uważaj, aby nie przeciąć nici ściegu.

■ Marszczenie

Ścieg dekoracyjny utworzony na skutek szycia lub haftowania na partiach zebranego materiału nazywa się „marszczeniem”. Używa się go do dekoracji przodków bluzek lub mankietów. Marszczenie dodaje fakturę i nadaje elastyczności tkaninie.

- 1 Załóż stopkę do ściegu zygzakowego „J”.

- 2 Wybierz ścieg prosty, a następnie ustaw długość ściegu na 4 mm (3/16 cala) i zmniejsz napięcie nici.

- 3 Zajmij się szyciem szwów równoległych położonych w odległości 1 cm (3/8 cala) od siebie, a po zakończeniu pociągnij za nici dolne, aby utworzyć marszczenia.

Wygładź zgromadzony materiał, prasując go.

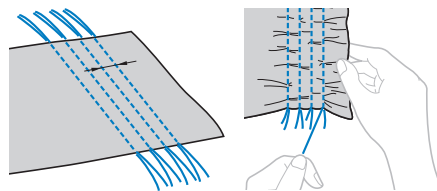

- 4 Wybierz ścieg.

Nr	2-10	2-11	2-12
Ścieg			

- Szczegółowe informacje na ten temat znajdują się w rozdziale „Tabela ściegów” na stronie 35.

- 5 Zacznij szyc między ściegami prostymi i wyciągnij nici ściegów prostych.

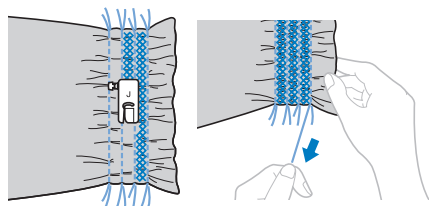

■ Ścieg muszelkowy do zakładania

Zebrane fragmenty materiału wyglądające jak muszle nazywa się „ściegiem muszelkowym”. Używa się go do dekoracji krawędzi, przodów bluzek lub mankietów wykonanych z cienkich tkanin.

- 1 Narysuj równomiernie rozmieszczone linie na ukos tkaniny, a następnie złóż ją wzdłuż linii.

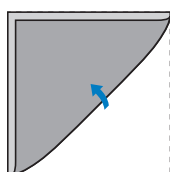

- 2 Załóż stopkę do ściegu zygzakowego „J”.

- 3 Wybierz ścieg, a następnie zwiększ napięcie nici.

Nr	2-05
Ścieg	

- Szczegółowe informacje na ten temat znajdują się w rozdziale „Tabela ściegów” na stronie 35.

- 4 Szyjąc, upewnij się, że igła opada zaraz za krawędzią zewnętrzną tkaniny.

Składaj tkaninę pojedynczo, wzdłuż linii, a następnie szyc wykorzystując ścieg muszelkowy.

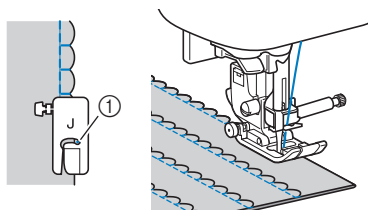

① Punkt opuszczania igły

- 5 Po zakończeniu szycia usuń tkaninę. Rozłóż tkaninę, a następnie zaprasuj założone fragmenty na jedną stronę.

■ Łączenie

Dekoracyjny ścieg mostkowy może być wykorzystany do naszywania na naddatki szwów połączonych ze sobą tkanin. W ten sposób szyje się kołdry techniką patchwork.

- 1 Załóż stopkę do ściegu zygzakowego „J”.

- 2 Zszyj ze sobą boki prawych stron dwóch kawałków tkaniny, a następnie rozłóż naddatki szwów.

- 3 Wybierz ścieg.

Nr	2-07	2-08	2-09
Ścieg			

- Szczegółowe informacje na ten temat znajdują się w rozdziale „Tabela ściegów” na stronie 35.

- 4 Obróć tkaninę na drugą stronę tak, by prawa strona znajdowała się u góry, a następnie przesyj ścieg, wyrównując środek stopki ze ściegiem.

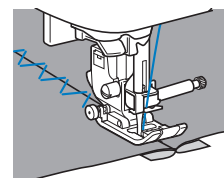

■ Używanie igły podwójnej

Przy użyciu igły podwójnej można szyc dwie równoległe linie tego samego ściegu z wykorzystaniem dwóch różnych nici. Grubość i jakość górnych nici powinny być takie same.

⚠ PRZESTROGA

- Używaj wyłącznie igły podwójnej (igła 2/11, kod części: X59296-121). Nigdy nie używaj nawlekcza igły z igłą podwójną. Igła może zostać złamana lub maszyna może ulec uszkodzeniu.

- 1 Naciśnij i zainstaluj igłę podwójną.

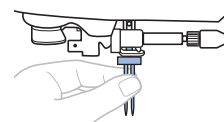

- Szczegółowe informacje dotyczące zakładania igły znajdują się w temacie „Wymiana igły” na stronie 22.

- 2 Przełóż pierwszą górną nić za prowadnik nici igielnicy.

- Szczegółowe informacje znajdują się w punktach od 1 do 10 w temacie „Nawlekanie górnej nici” na stronie 17.

- 3 Ręcznie przewlec pierwszą górną nić przez lewą igłę.

Przeprowadź nić przez ucho igły od przodu.

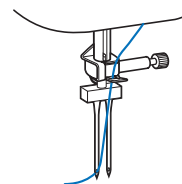

- 4** Dodatkowy trzpień szpulki umieść w otworze na górze maszyny, a na tym trzpieniu umieść szpulkę z nicią.

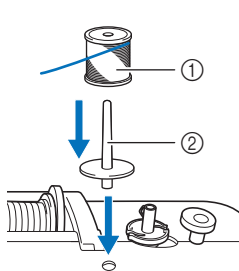

- ① Szpulka z nicią
② Dodatkowy trzpień szpulki

- 5** Nawlecz w maszynie drugą nić górną. Ręcznie nawlecz drugą górną nić na prawą igłę bez przeprowadzania nici za przewodnikiem nici igielnicy. Przewlecz nić przez ucho igły w kierunku od siebie.

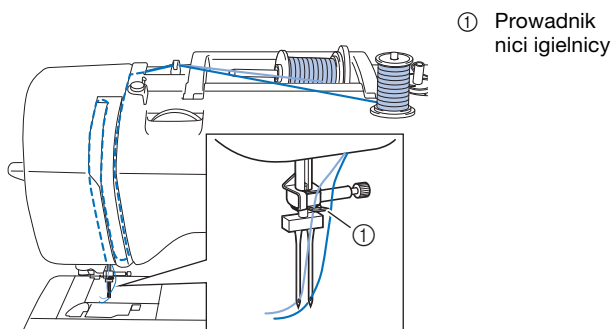

- ① Przewodnik nici igielnicy

- 6** Załóż stopkę do ściegu zygzakowego „J”.
- Szczegółowe informacje dotyczące wymiany stopki znajdują się w temacie „Wymiana stopki” na stronie 23.

⚠ PRZESTROGA

- Pamiętaj, aby z igłą podwójną stosować stopkę do ściegu zygzakowego „J”. W przypadku wystąpienia nieregularnych ściegów użyj stopki do monogramów „N” lub zamocuj materiał stabilizujący.

- 7** Naciśnij przycisk , aby odblokować wszystkie przyciski.

- 8** Naciśnij przycisk  i ustaw opcję [Podwójna igła] (strona 1 ekranu ustawień) na wartość [ON].



⚠ PRZESTROGA

- Pamiętaj, aby podczas używania igły podwójnej wybrać ustawienie igły podwójnej. W przeciwnym razie igła może się złamać i może dojść do uszkodzenia maszyny.

- 9** Wybierz ścieg.

- W celu wybrania ściegu zapoznaj się z tematem „Szycie podstawowe” na stronie 25.
- Ściegi stosowane z igłą podwójną wymieniono w temacie „Tabela ściegów” na stronie 35. Po wybraniu satynowego wzoru ściegu można także szyć przy pomocy podwójnej igły. W takim przypadku użyj stopki do ściegu zygzakowego „J”.

⚠ PRZESTROGA

- Pamiętaj, aby dla igły podwójnej wybrać odpowiedni ścieg. W przeciwnym razie igła może się złamać i może dojść do uszkodzenia maszyny.

- 10** Rozpocznij szycie.



⚠ PRZESTROGA

- Nie próbuj obracać tkaniny, gdy igła podwójna jest opuszczona na tkaninę. W przeciwnym razie igła może się złamać i może dojść do uszkodzenia maszyny.

■ Ścieg pamiątkowy

Otwory stosowanej w tym ściegu igły skrzydełkowej są większe, przez co powstaje ścieg dekoracyjny przypominający koronkę. Używa się go do dekoracji krawędzi ubrań i obrusów wykonanych z tkanin cienkich lub średniej grubości, a także tkanin o splocie płóciennym.





- 1** Zainstaluj igłę skrzydełkową.



- Użyj igły skrzydełkowej o rozmiarze 130/705H 100/16.
- Szczegółowe informacje dotyczące zakładania igły znajdują się w temacie „Wymiana igły” na stronie 22.
- Nawlekcza igły nie można używać z igłą skrzydełkową, ponieważ można uszkodzić maszynę. Ręcznie przewlecz nić przez ucho igły w kierunku od siebie.

- 2** Załóż stopkę do monogramów „N”.

- 3** Wybierz ścieg.

Nr	3-02	3-04	3-06	3-10
Ścieg				

- Szczegółowe informacje na ten temat znajdują się w rozdziale „Tabela ściegów” na stronie 35.

⚠ PRZESTROGA

- Szyjąc przy pomocy igły skrzydełkowej, wybierz ścieg o szerokości 6,0 mm (15/64 cala) lub mniejszej. W przeciwnym wypadku igła może się wygiąć lub złamać.
- Po zmianie szerokości ściegu powoli obróć pokrętkę do siebie (przeciwnie do kierunku ruchu wskazówek zegara) i sprawdź, czy igła nie dotyka stopki. Jeśli igła uderza o stopkę, igła może się wygiąć lub złamać.

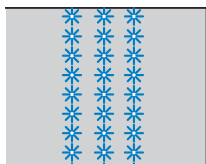

4 Rozpocznij szycie.



Regulowanie

Wzór ściegu może czasami nie wyglądać zbyt korzystnie. Zależy to od rodzaju lub grubości tkaniny, używanego materiału stabilizującego, prędkości szycia itp. Jeśli efekt nie jest zadowalający, wykonaj kilka próbnych szwów w tych samych warunkach, jak prawdziwy projekt i dostosuj do nich wzór ściegu w sposób opisany poniżej. Jeśli wzór ściegu nie będzie zadowalający nawet po dokonaniu regulacji w oparciu o wzór ściegu opisany poniżej, należy indywidualnie dostosować każdy wzór ściegu.

Przypomnienie

- Ten sposób regulacji można wykorzystać w przypadku ściegów:  (1-30 Ścieg do pikowania wzorem),  (4-15 Ściegu do oczek) i wzorów ściegów z poniższych kategorii.

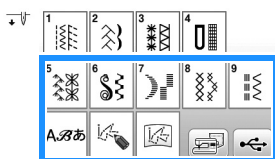

- Naciśnij przycisk  i wybierz  (5-31).

- Załóż stopkę do monogramów „N” i rozpocznij szycie przy pomocy tego wzoru ściegu.

Uwaga

- Nie zapomnij użyć stopki do monogramów „N”. Dokonana regulacja może być niepoprawna w przypadku korzystania z innych stopek.

- Porównaj gotowy wzór ściegu z ilustracją znajdującą się poniżej.

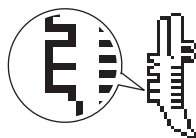

- Naciśnij przycisk , a następnie dostosuj wzór ściegu do wyświetlacza [Prec. regul. w pionie]. (strona 1 ekranu ustawień)

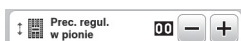

- Jeżeli wzór ściegu jest ściągnięty:

Naciśnij przycisk  na wyświetlaczu [Prec. regul. w pionie].

→ Wyświetlana wartość zwiększa się za każdym naciśnięciem przycisku. Wzór ściegu ulegnie wydłużeniu.

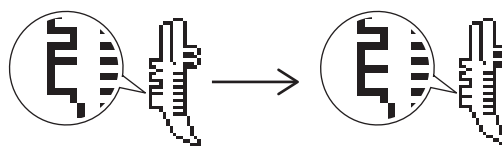

- Jeżeli we wzorze ściegu są przerwy:

Naciśnij przycisk  na wyświetlaczu [Prec. regul. w pionie].

→ Wyświetlana wartość zmniejsza się za każdym naciśnięciem przycisku. Wzór ściegu ulegnie skróceniu.

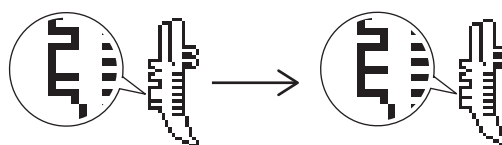

- Ponownie przeprowadź szycie przy użyciu tego wzoru ściegu.

- Jeśli wzór ściegu nadal nie wygląda najlepiej, ponownie go dostosuj. Przeprowadzaj regulację ustawień do momentu, gdy wzór ściegu będzie prawidłowo wyglądał.

- Naciśnij przycisk , aby wrócić do pierwotnego ekranu.

Korzystanie z funkcji pamięci

Zalecenia dotyczące danych ściegów

- Rodzaje danych ściegów, które mogą być używane

W pamięci ściegów dekoracyjnych/literowych tej maszyny mogą być używane pliki danych ściegów w formatach „.pmv”, „.pmx” i „.pmu”. Pliki danych ściegów w formatach „.pmu” i „.pmx” można pobierać, natomiast maszyna zapisuje pliki danych ściegów w formacie „.pmv”. Korzystanie z innych plików danych niż utworzone na tej lub innej maszynie, na której można tworzyć pliki w formatach „.pmv”, „.pmx” i „.pmu”, może spowodować nieprawidłowe działanie maszyny.

- Pamięć USB

Pamięci USB są dostępne w sprzedaży, ale niektóre z nich mogą nie nadawać się do pracy z tą maszyną. Aby uzyskać więcej informacji na ten temat, zapraszamy do odwiedzenia naszej strony internetowej: „ <http://s.brother/cpjaa> ”.

- Zalecenia dotyczące używania komputera w celu zapisywania danych

- Nazwy plików i folderów należy tworzyć korzystając z 26 liter alfabetu (wielkich i małych), cyfr od 0 do 9 oraz symboli „-” i „_”.

Zapisywanie wzorów ściegów

Zmienne przez siebie wzory ściegów można zapisać w pamięci maszyny lub pamięci USB.

Uwaga

- Nie wyłączaj głównego zasilania (pozycja OFF), jeśli wyświetlany jest ekran [Trwa zapisywanie...]. W przeciwnym wypadku utracisz zapisywany wzór ściegu.

1 Naciśnij przycisk .



2 Aby zapisać wzór ściegu na pamięci USB, włóż pamięć USB bezpośrednio do portu USB maszyny.

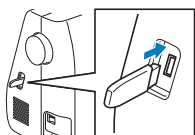

3 Aby rozpocząć zapisywanie, naciśnij wybrane miejsce docelowe.



- 1 Zapisz w pamięci maszyny.
- 2 Zapisz na pamięci USB.
Wzór ściegu zostanie zapisany w folderze o nazwie „bPocket”.

Pobieranie wzorów ściegów

Pobieranie wzorów ściegów przechowywanych w pamięci maszyny lub w pamięci USB.

1 Aby pobrać wzory ściegów z pamięci USB, włóż pamięć USB do portu USB maszyny.

2 Naciśnij wybrane miejsce docelowe.



- 1 Pobierz z pamięci maszyny.
- 2 Pobierz z pamięci USB.

Przypomnienie

- Jeśli wzór ściegu do pobrania znajduje się w folderze pamięci USB, naciśnij przycisk tego folderu. Naciśnij przycisk , aby powrócić do poprzedniego ekranu.

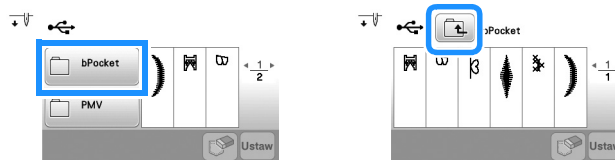

- Nie da się tworzyć folderów w pamięci USB na maszynie.

3 Wybierz odpowiedni wzór ściegu, a następnie naciśnij klawisz .

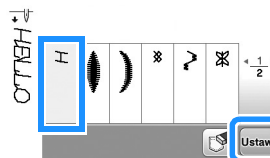

Uwaga

- Jeśli naciśniesz przycisk , wybrany wzór ściegu zostanie trwale usunięty.

MY CUSTOM STITCH (MÓJ WŁASNY ŚCIEG)

Projektowanie ściegu

Korzystając z funkcji MY CUSTOM STITCH (MÓJ WŁASNY ŚCIEG), można zapisywać własnoręcznie utworzone ściegi. Możesz również wyszywać wzory łączące utworzone ściegi z kategorii MY CUSTOM STITCH (MÓJ WŁASNY ŚCIEG) z wbudowanymi literami (strona 25).

Przypomnienie

- Ściegi utworzone za pomocą funkcji MY CUSTOM STITCH (MÓJ WŁASNY ŚCIEG) mogą mieć maksymalnie 7 mm (ok. 9/32 cala) szerokości i 37 mm (ok. 1-1/3 cala) długości.

- 1 Narysuj wzór ściegu na arkuszu z siatką. Umieść punkty w miejscach, w których wzór ściegu przecina się z siatką i połącz wszystkie punkty za pomocą linii.

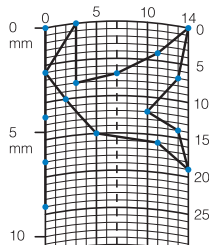

Przypomnienie

- Uprość wzór w taki sposób, by można go było uszyć za pomocą ciągłej linii. Aby uzyskać bardziej atrakcyjny ścieg, zamknij jego wzór przecinającymi się liniami.



Jeśli wzór ma być powtarzany i połączony w jedną całość, jego punkt początkowy i końcowy muszą znajdować się na tej samej wysokości.

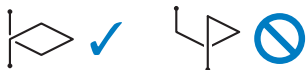

- 2 Określ współrzędne x i y każdego z zaznaczonych punktów.

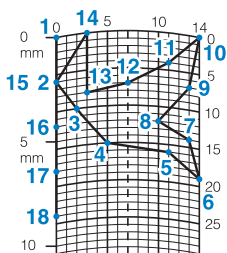

Ekran MY CUSTOM STITCH (MÓJ WŁASNY ŚCIEG)

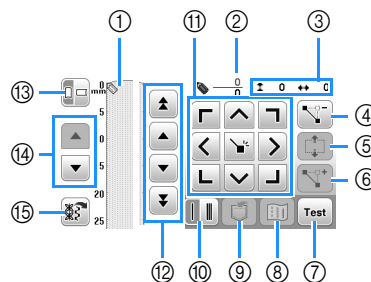





- 1 W tym miejscu wyświetlany jest tworzony ścieg.
- 2 Tutaj wyświetlana jest liczba obecnych ustawionych punktów w stosunku do całkowitej liczby punktów w ściegu.
- 3 Tutaj wyświetlana jest współrzędna y przed współrzędną x.

Nr	Wyświetlacz Nazwa przycisku	Objaśnienie	Strona
4	Przekreślony przycisk Przycisk usuwania punktów	Naciśnij ten przycisk, aby usunąć wybrany punkt.	-
5	Przekreślony przycisk Przycisk przesuwania blokowego	Naciśnij ten przycisk, by zgrupować punkty i razem je przesunąć.	58
6	Przekreślony przycisk Przycisk wstawiania	Naciśnij ten przycisk, aby wstawić nowe punkty do wzoru ściegu.	58
7	Przekreślony przycisk Przycisk testowania	Naciśnij ten przycisk, aby przeprowadzić test ściegu.	-
8	Przekreślony przycisk Przycisk obrazu	Naciśnij ten przycisk, aby wyświetlić obraz ściegu.	-
9	Przekreślony przycisk Przycisk pamięci funkcji MY CUSTOM STITCH (MÓJ WŁASNY ŚCIEG)	Naciśnij ten przycisk, aby zapisać tworzony ścieg.	58
10	Przekreślony przycisk Przycisk ściegu pojedynczego/potrójnego	Naciśnij ten przycisk, aby wybrać, czy między dwoma punktami będą wyszyte jeden czy trzy oczka ściegu.	58
11	Przekreślony przycisk Przyciski strzałek i przycisk ustawiania	Użyj tych przycisków do przesuwania po wyświetlanym obszarze, a następnie naciśnij znajdujący się na środku przycisk ustawiania, aby ustawić punkt we wzorze ściegu.	58
12	Przekreślony przycisk Przycisk punkt-punkt	Użyj tych przycisków do przesuwania między punktami wzoru ściegu lub od pierwszego do ostatniego wprowadzonego punktu.	58
13	Przekreślony przycisk Przycisk kierunku arkusza	Naciśnij ten przycisk, aby zmienić kierunek arkusza z siatką.	-
14	Przekreślony przycisk Przycisk przewijania strony	Naciśnij ten przycisk, aby przewinąć arkusz z siatką.	-
15	Przekreślony przycisk Przycisk pobierania próbnego wzoru ściegu	Naciśnij ten przycisk, aby wyświetlić wbudowany próbny wzór ściegu, który można edytować.	-

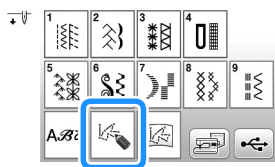
Wprowadzanie punktów

- 1 Naciśnij przycisk .



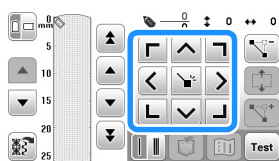

- 2 Użyj klawiszy  aby przesunąć  na współrzędne pierwszego punktu na arkuszu z siatką. Naciśnij przycisk , aby dodać punkt wskazany przez .

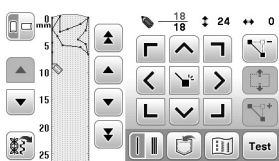

- 3 Wybierz, czy między pierwszymi dwoma punktami będą wyszyte jeden czy trzy oczka ściegu.
 - Aby wyszyć trzy oczka ściegu, naciśnij przycisk, by jego wygląd zmienił się na następujący: .

- 4 Powtarzaj czynności dla każdego punktu narysowanego na arkuszu z siatką do momentu, gdy wzór ściegu na ekranie stanie się linią ciągłą.



- 5 Po zakończeniu wprowadzania danych ściegu naciśnij przycisk , aby zapisać wzór ściegu.

Przesuwanie punktu

- 1 Naciśnij przycisk  lub , aby przesunąć  na punkt, który chcesz przesunąć.

- 2 Użyj przycisków , aby przesunąć punkt.

Przesuwanie części lub całości projektu

- 1 Naciśnij przycisk  lub , aby przesunąć  na pierwszy punkt sekcji, którą chcesz przesunąć.

- 2 Naciśnij przycisk .

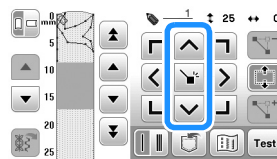

→ Zaznaczony zostanie wybrany punkt i wszystkie punkty wprowadzone po nim.

- 3 Naciśnij przycisk  lub , aby przesunąć sekcję, i naciśnij .



→ Sekcja zostanie przesunięta.

Wstawianie nowych punktów

- 1 Naciśnij przycisk  lub , aby przesunąć  w miejsce na projekcie, w którym chcesz umieścić nowy punkt.

- 2 Naciśnij przycisk , aby wstawić nowy punkt.

- 3 Użyj przycisków , aby przesunąć punkt.

Pobieranie zapisanych wzorów ściegów

- 1 Naciśnij przycisk , aby wybrać lokalizację wzoru ściegu do pobrania.

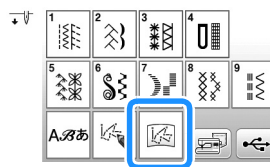

- 2 Wybierz wzór ściegu.

- 3 Naciśnij przycisk , aby pobrać wzór ściegu.

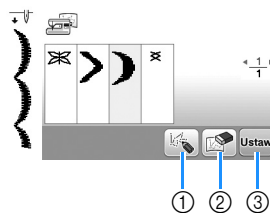

- ① Edytuj wzór ściegu.
- ② Usuń wzór ściegu.
- ③ Pobierz wzór ściegu.

Rozdział 4 HAFT

Przygotowanie do haftu

Aby przygotować maszynę do haftowania, wykonaj poniższe czynności.

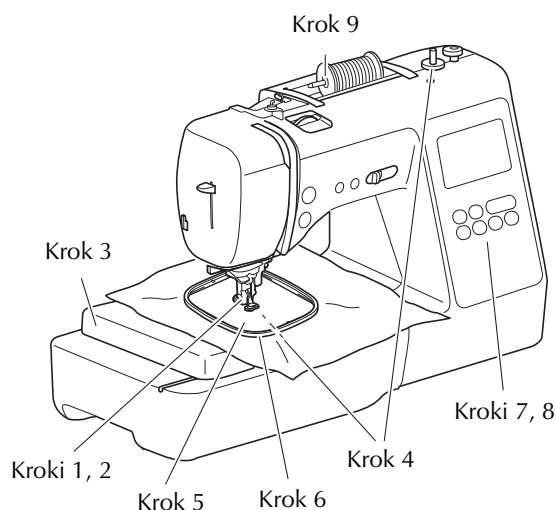

Nr kroku	Cel	Czynność	Strona
1	Mocowanie stopki	Zamocuj stopkę do haftu „Q”.	59
2	Kontrola igły	Do haftowania użyj igły 75/11.	22
3	Mocowanie modułu haftującego	Zamocuj moduł haftujący.	60
4	Ustawienie nici dolnej	Nawiń nić dolną do haftowania na szpulkę i umieść ją w odpowiednim miejscu.	13
5	Przygotowanie tkaniny	Przymocuj materiał stabilizujący do tkaniny i załóż tkaninę na tamborek.	62
6	Mocowanie tamborka	Przymocuj tamborek do modułu haftującego.	64
7	Wybór wzoru	Włącz zasilanie i wybierz wzór haftowania.	65
8	Kontrola układu wzoru	Sprawdź i dopasuj rozmiar oraz położenie haftu.	67
9	Ustawienie nici do haftowania	Załóż nić odpowiadającą wybranemu wzorowi.	68

Mocowanie stopki do haftu

⚠ PRZESTROGA

- Upewnij się, że do haftowania jest używana stopka do haftu. Użycie innej stopki może skutkować uderzeniem igły o stopkę i prowadzić do wygięcia lub złamania igły oraz do potencjalnych obrażeń ciała.

- Naciśnij przycisk (przycisk pozycji igły), aby podnieść igłę.
- Naciśnij przycisk .
 - Ekran zmieni się, a wszystkie przyciski oraz przyciski obsługowe (z wyjątkiem) zostaną zablokowane.
- Wymontuj stopkę i uchwyt stopki.
 - Szczegółowe informacje na ten temat znajdują się w rozdziale „Wymiana stopki” na stronie 23.

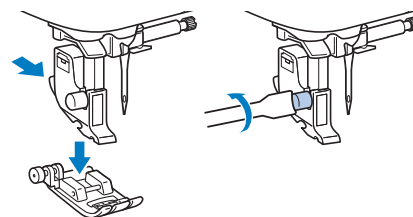

- Przytrzymaj stopkę do haftu „Q” prawą dłonią, jak pokazano.

Przytrzymaj stopkę do haftu palcem wskazującym owiniętym wokół dźwigni z tyłu stopki.

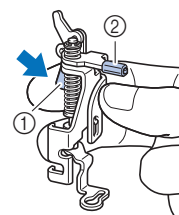

- Dźwignia
- Drażek stopki do haftu

- 5** Naciskając dźwignię stopki do haftu „Q” palcem, zamocuj drążek stopki do haftu na śrubę mocującą igły.

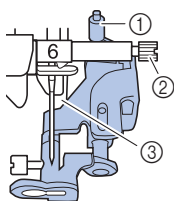

- ① Drążek stopki do haftu
② Śruba mocująca igły
③ Prowadnik stopki

- 6** Zabezpiecz stopkę do haftu „Q” za pomocą śruby uchwyty stopki, upewniając się, że stopka do haftu „Q” umieszczona jest pionowo.

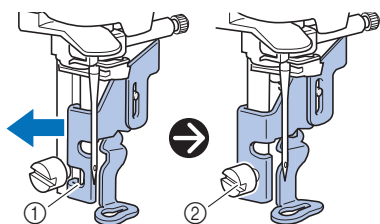

- ① Rowek montażowy
② Śruba uchwyty stopki

- 7** Przytrzymaj stopkę do haftu w miejscu prawą dłonią, a następnie mocno dokręć śrubę uchwyty stopki dołączonym śrubokrętem.

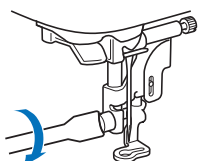

⚠ PRZESTROGA

- Mocno dokręć śrubę stopki do haftu dołączonym śrubokrętem. Niedokręcona śruba może być przyczyną uderzenia igły o stopkę, co może skutkować obrażeniami ciała.

- 8** Naciśnij przycisk , aby odblokować wszystkie przyciski.

Mocowanie modułu haftującego

⚠ PRZESTROGA

- Zawsze wyłącz maszynę przed przystąpieniem do mocowania modułu haftującego. W przeciwnym razie, jeśli jeden z przycisków obsługowych zostanie przypadkowo naciśnięty i maszyna zacznie haftować, może dojść do obrażeń ciała.
- Nie zmieniaj położenia maszyny po podłączeniu modułu haftującego. Moduł haftujący może upaść i spowodować obrażenia.
- Podczas haftowania nie zbliżaj rąk ani innych przedmiotów do ramienia haftującego i tamborka. W przeciwnym razie może dojść do obrażeń.

- 1** Wyłącz maszynę.

- 2** Przesuń przystawkę płaską do lewej strony.

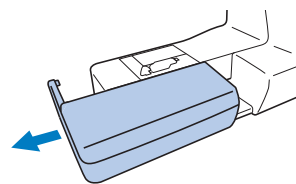

- 3** Podłącz złącze modułu haftującego do portu połączeniowego, a następnie ostrożnie wepchnij moduł haftujący, aż zatrzaśnie się w miejscu.

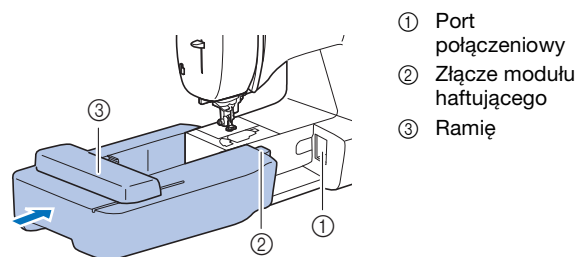

- ① Port połączeniowy
② Złącze modułu haftującego
③ Ramię

💡 Uwaga

- Upewnij się, że między modułem haftującym a maszyną nie ma odstępu. Jeśli jest odstęp, wzór haftu może być wyszywany nieprawidłowo. Pamiętaj, aby całkowicie włożyć złącze do portu połączeniowego.
- Nie popychaj ramienia podczas mocowania modułu haftującego w maszynie, gdyż może to skutkować uszkodzeniem modułu haftującego.
- Nie dotykaj złącza w gnieździe złącza modułu haftującego. Może to doprowadzić do uszkodzenia złącza i awarii maszyny.
- Nie podnoś ramienia haftującego i nie zmieniaj jego położenia przy użyciu siły. Może to doprowadzić do awarii maszyny.

- 4** Włącz maszynę.
→ Na ekranie zostanie wyświetlony komunikat.

Uwaga

- Jeśli [Ekran startowy] na ekranie ustawień ustawiony jest na wartość [ON], dotknij ekranu, aby pojawiła się poniższa wiadomość.

- 5** Upewnij się, że żadne przedmioty (ani ręce) nie znajdują się w pobliżu modułu haftującego, i naciśnij przycisk **OK**.

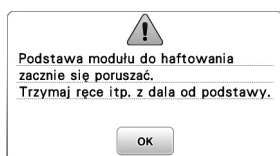

- Ramię zostaje ustawione w pozycji początkowej.
- Wyświetlony zostaje ekran z opcjami wyboru wzorów haftu.

Przypomnienie

- Gdy jest założony moduł haftujący, nie można wybierać ściegów użytkowych.

■ Zdejmowanie modułu haftującego

Sprawdź, czy maszyna jest całkowicie zatrzymana i postępuj zgodnie z poniższymi instrukcjami.

- 1** Zdejmij tamborek.

- Szczegółowe informacje na temat zdejmowania tamborka znajdują się w rozdziale „Zdejmowanie tamborka” na stronie 64.

- 2** Naciśnij przycisk , a następnie przycisk **OK**.



- Ramię haftujące maszyny zostaje ustawione w pozycji spoczynku.

- 3** Wyłącz maszynę.

⚠ PRZESTROGA

- Zawsze wyłącz maszynę przed przystąpieniem do zdejmowania modułu haftującego. Zdejmowanie modułu przy włączonej maszynie może doprowadzić do awarii.

- 4** Przytrzymaj przycisk zwalniający znajdujący się z lewej dolnej strony modułu haftującego i powoli przesunij moduł haftujący w lewo.

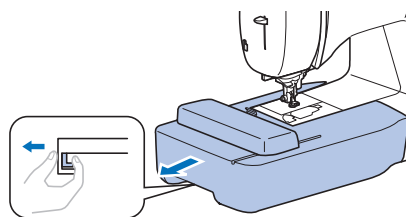

Haftowanie atrakcyjnych wykończeń

Na wykonanie wizualnie atrakcyjnego haftu składa się wiele różnych czynników. Dwoma najważniejszymi z nich są użycie właściwego materiału stabilizującego (strona 62) i rozciągnięcie tkaniny na tamborku (strona 62). Oba czynniki zostały już opisane wcześniej. Kolejnym istotnym czynnikiem jest wybór odpowiedniej igły i nici. Więcej informacji na temat wyboru nici znajduje się poniżej.

■ Nici

Górna nici	Używaj nici do haftowania przeznaczonych do maszyny tego rodzaju. Użycie innych nici do haftowania może uniemożliwić uzyskanie optymalnego efektu.
Nici dolna	Użyj dołączonej do maszyny szpulki dolnej z nawiniętą nicią dolną do haftowania o gramaturze 60 lub zalecanej nici dolnej do haftowania nr 60 (strona 8).

Rozciąganie tkaniny na tamborku

⚠ PRZESTROGA

- Używaj tkanin o grubości mniejszej niż 2 mm (1/16 cala). Używanie tkanin grubszych niż 2 mm (1/16 cala) może skutkować złamaniem igły.
- Zawsze używaj materiału stabilizującego do haftowania, szczególnie w przypadku tkanin elastycznych, lekkich, z grubymi włóknami oraz tkanin, na których wzór się marszczy. W przeciwnym razie igła może się złamać i spowodować obrażenia ciała.

■ Mocowanie wprasowywanych materiałów stabilizujących do tkanin

W celu uzyskania najlepszych wyników haftowania zawsze używaj materiałów stabilizujących do haftowania.

1 Wprasuj materiał stabilizujący od spodu tkaniny.

- Użyj materiału stabilizującego o rozmiarze większym niż stosowany tamborek.

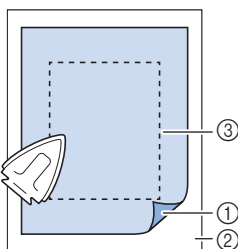

- 1 Topliwa strona materiału stabilizującego
- 2 Tkanina (lewa strona)
- 3 Rozmiar tamborka

📌 Przypomnienie

- W przypadku haftowania na niewielkich kawałkach tkaniny, których nie da się założyć na tamborek, użyj materiału stabilizującego jako podkładu. Po lekkim wprasowaniu tkaniny na materiał stabilizujący załóż całość na tamborek. Jeśli materiału stabilizującego nie da się wprasować na tkaninę, przyfastryguj go. Po ukończeniu haftu ostrożnie usuń materiał stabilizujący.

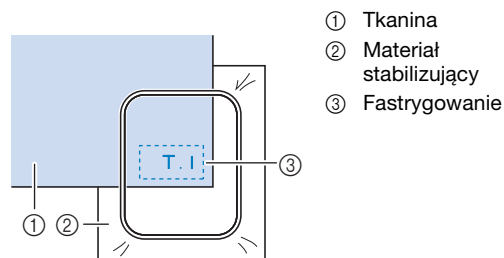

- Podczas haftowania na takich cienkich tkaninach, jak organdy lub batyst, albo na ręcznikach lub sztruksie, w celu uzyskania lepszych wyników należy stosować materiał stabilizujący rozpuszczalny w wodzie (sprzedawany oddzielnie). Materiał stabilizujący rozpuszczalny w wodzie rozpuści się całkowicie w wodzie, nadając atrakcyjniejsze wykończenie haftu.
- W przypadku ręczników z grubymi włóknami zalecamy umieszczenie na wierzchu ręcznika fragmentu materiału stabilizującego rozpuszczalnego w wodzie. Pozwoli to zmniejszyć wydatność włókien ręcznika i uzyskać bardziej atrakcyjny haft.
- Jeśli używane są materiały, których nie można prasować (np. materiały frotte lub o strukturze pętelkowej, podlegającej wydłużaniu podczas prasowania), lub w miejscach, w których prasowanie jest trudne, materiał stabilizujący należy umieścić od spodu tkaniny bez łączenia, a następnie umieścić tkaninę wraz z materiałem stabilizującym w tamborku, bądź należy skontaktować się z autoryzowanym sprzedawcą produktów firmy Brother w celu uzyskania informacji o odpowiednim materiale stabilizującym.

■ Zakładanie tkaniny

⚠ PRZESTROGA

- W przypadku użycia zbyt małego tamborka stopka może uderzyć o tamborek podczas haftowania i spowodować obrażenia ciała oraz uszkodzenia maszyny.

💡 Uwaga

- Jeśli tkanina zostanie zamocowana w tamborku zbyt luźno, jakość haftowania wzoru będzie słaba. Zakładaj tkaninę na poziomej powierzchni. Ostrożnie rozciągnij ją i zaciśnij w tamborku tak, aby jej nie zniekształcić.

- 1** Poluzuj śrubę regulacji tamborka i usuń wewnętrzne oraz zewnętrzne ramki, umieszczając zewnętrzną ramkę na płaskiej powierzchni.

Oddziel wewnętrzną i zewnętrzną ramkę, przesuwając wewnętrzną ramkę do góry.

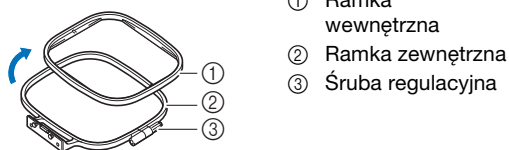

- ① Ramka wewnętrzna
② Ramka zewnętrzna
③ Śruba regulacyjna

- 2** Umieść tkaninę z materiałem stabilizującym na wierzchu ramki zewnętrznej.

Ułóż tkaninę prawą stroną skierowaną do góry.

- 3** Dociśnij wewnętrzną ramkę do tkaniny od góry.

Wyrównaj \triangle na wewnętrznej ramce i \triangle na zewnętrznej ramce.

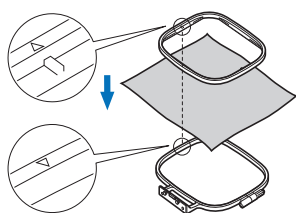

- 4** Dokręć śrubę regulacyjną ręcznie tak, aby zamocować tkaninę.

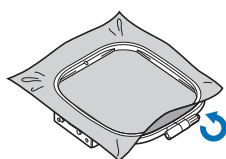

- 5** Delikatnie wyjmij tkaninę z ramki bez odkręcania śruby regulacyjnej.

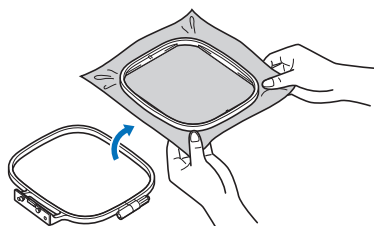

Przypomnienie

- Ten środek ostrożności pomoże zmniejszyć zniekształcenie wzoru podczas haftowania.

- 6** Ponownie dociśnij wewnętrzną ramkę do tkaniny od góry, wyrównując \triangle na wewnętrznej ramce i \triangle na zewnętrznej ramce.

- Dociśnij wewnętrzną ramkę do ramki zewnętrznej.

- 7** Dokręć śrubę regulacyjną, jednocześnie usuwając ręcznie wszelki luz w tkaninie. Celem jest uzyskanie dźwięku przypominającego bęben, kiedy tkanina jest lekko uderzana.

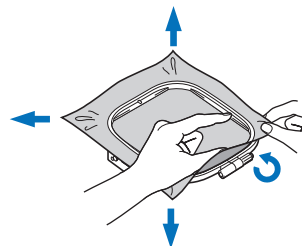

■ Używanie szablonu hafciarskiego

Jeśli jest konieczne wykonanie wzoru haftu w konkretnym miejscu, z tamborkiem można użyć szablonu hafciarskiego.

- 1** Za pomocą pióra zaznacz na tkaninie obszar do haftowania.

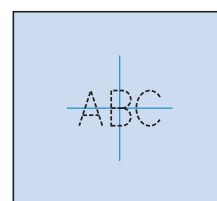

- 2** Umieść szablon hafciarski na ramce wewnętrznej.

- 3** Wyrównaj znak na tkaninie z linią odniesienia na szablonie hafciarskim.

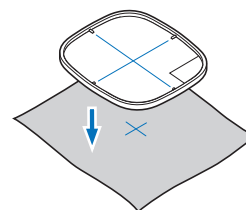

- 4** Umieść ramkę wewnętrzną z tkaniną na ramce zewnętrznej, a następnie dostosuj położenie tkaniny, jeśli to konieczne do wyrównania znaków na tkaninie z szablonem hafciarskim.

- Szczegółowe informacje na ten temat znajdują się w rozdziale strona 62.

- 5** Zdejmij szablon hafciarski.

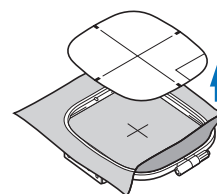

Mocowanie tamborka

Uwaga

- Przed zamocowaniem tamborka nawiń zalecaną nić dolną na szpulkę i załóż szpulkę dolną. Sprawdź, czy na szpulce dolnej znajduje się odpowiednia ilość nici.

1 Podnieś stopkę za pomocą dźwigni podnoszenia stopki.

2 Włóż tamborek pod stopkę.

- Jeśli okaże się to konieczne, unieś dźwignię podnoszenia stopki jeszcze wyżej.

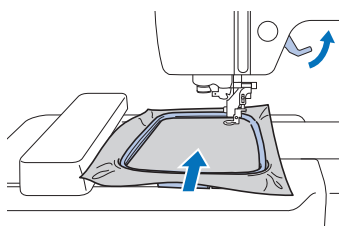

3 Mocno wsuń prowadnik tamborka w uchwyt ramienia haftującego, od góry.

Wyrównaj zaczepy prowadnika tamborka oraz otwory uchwytu ramienia haftującego i wciśnij go do oporu, do momentu gdy usłyszysz kliknięcie.

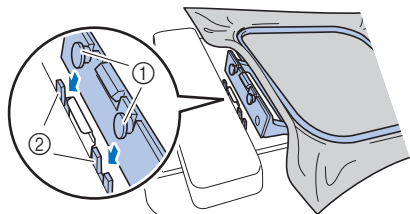

- ① Zaczepy prowadnika tamborka
- ② Otwory uchwytu ramienia haftującego

→ Moduł haftujący jest założony.

⚠ PRZESTROGA

- Umieść prawidłowo tamborek w uchwycie tamborka. W przeciwnym razie stopka może uderzyć w tamborek, powodując obrażenia ciała.

■ Zdejmowanie tamborka

1 Podnieś stopkę za pomocą dźwigni podnoszenia stopki.

2 Wciśnij do lewej przedstawiony na ilustracji element uchwytu tamborka, a następnie unieś tamborek.

① Dźwignia

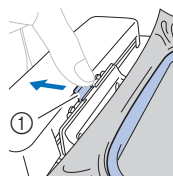

→ Tamborek oddzieli się od uchwytu tamborka.

3 Usuń tamborek spod stopki, podnosząc dźwignię podnoszenia stopki jeszcze wyżej.

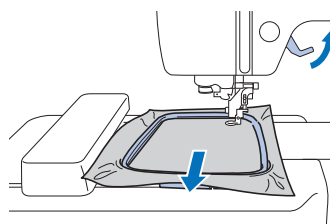

⚠ PRZESTROGA

- Nie należy uderzać igły palcem ani tamborkiem. Może to spowodować obrażenia ciała lub złamanie igły.

Haftowanie

■ Informacje o prawach autorskich

Wzory zapisane w pamięci maszyny są przeznaczone wyłącznie do użytku prywatnego. Wszelkie publiczne lub komercyjne wykorzystanie wzorów stanowi naruszenie praw autorskich i jest surowo zabronione.

■ Rodzaje wzorów haftu



- ① Wzory haftu
 - ② „Zastrzeżone” wzory firmy Brother
 - ③ Florystyczne wzory liter alfabetu
 - ④ Wzory literowe
 - ⑤ Wzory obramowań
 - ⑥ Naciśnij ten przycisk, aby ustawić moduł haftujący w pozycji przechowywania
 - ⑦ Wzory przechowywane w pamięci maszyny
 - ⑧ Wzory zapisane w pamięci USB
- Aby uzyskać więcej informacji na temat wzoru haftu dla każdej kategorii, patrz „Przewodnik projektowania haftów”.

Wybór wzoru haftu

1 Naciśnij przycisk na ekranie wyboru typu wzoru.

- Jeśli nie zostanie wyświetlony ekran wyboru typu wzoru, naciśnij przycisk , aby wyświetlić poniższy ekran.



2 Naciśnij przycisk lub , aby wyświetlić odpowiedni wzór na ekranie.

3 Wybierz odpowiedni wzór haftu, a następnie naciśnij klawisz .

- Dostępne opcje tamborków są wyświetlane na ekranie.

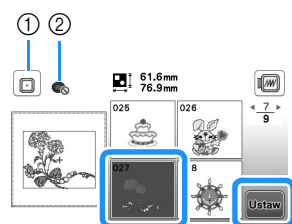

- ① Możesz użyć tamborka (rozmiar średni)
 - ② Nie używaj tamborka (rozmiar mały)
- Zostanie wyświetlony ekran edycji wzoru.

4 Naciśnij przycisk .

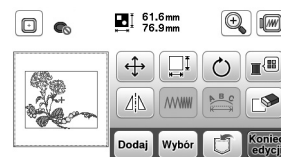

- Szczegółowe informacje na temat ekranu edycji wzoru znajdują się w temacie „Edytowanie wzorów” na stronie 73. Wzór można przenieść, zmieniać jego rozmiar, a także wykonywać wiele innych działań związanych z jego edycją.
 - Wzór można również przenieść przeciągając go palcem.
- Zostanie wyświetlony ekran ustawień haftowania.

5 Naciśnij przycisk .

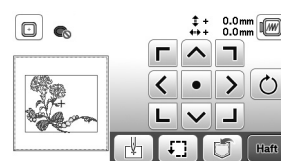

- Szczegółowe informacje na temat ustawień haftowania znajdują się w temacie „Edytowanie wszystkich wzorów” na stronie 75.
- Potwierdź umiejscowienie haftowanego wzoru zgodnie z informacjami z tematu „Sprawdzanie umiejscowienia wzoru” na stronie 67.

Przypomnienie

- Jeśli [Widok nformacyjny ramki do haftow.] na ekranie ustawień ustawiony jest na opcję [ON], wzór można edytować na ekranie tak, jakby był założony tamborek.

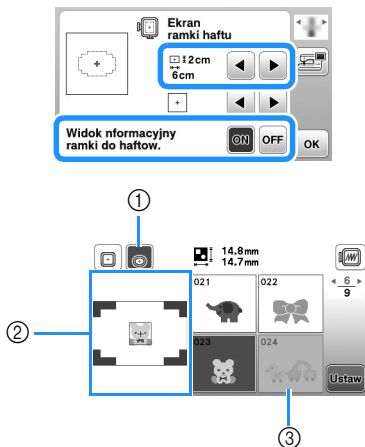

- 1 Podświetlony zostaje wybrany tamborek, gdy [Widok nformacyjny ramki do haftow.] ustawiony jest na opcję [ON]. Naciśnij ten przycisk, aby przełączyć ustawienie z [ON] na [OFF].
- 2 Wyświetlony zostaje obszar haftu dla wybranego tamborka.
- 3 Wzory, które nie zmieszczą się w zaznaczonym tamborku zostaną zacieniowane i nie będzie można ich wybrać.

- Dla tamborka (rozmiar mały) istnieją trzy wielkości obszaru haftu.

Gdy [Widok nformacyjny ramki do haftow.] ustawiony jest na opcję [ON] dla tamborka (rozmiar mały), można łatwiej zobaczyć obszar rozmieszczania wzorów. Tło obszaru znajdującego się na zewnątrz obszaru haftu będzie miało inny kolor.

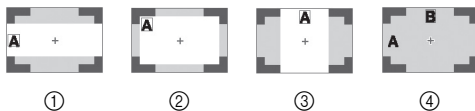







- 1 2 cm x 6 cm (ok. 1 cal wys. x 2-1/2 cala wys.)
- 2 3 cm x 5 cm (ok. 1-1/8 cala wys. x 2 cale wys.)
- 3 4 cm x 3 cm (ok. 1-1/2 cala wys. x 1-1/8 cala wys.)
- 4 Wzory są rozmieszczone poza obszarem haftu.

Wybór wzorów literowych

- 1 Naciśnij przycisk .
- 2 Naciśnij przycisk odpowiadający czcionce, która ma być wyhaftowana.
- 3 Naciśnij kartę, aby wyświetlić odpowiedni ekran wyboru, a następnie wpisz tekst.



- Aby wpisać spację, naciśnij klawisz .

- Jeśli po wybraniu litery chcesz zmienić jej rozmiar, naciśnij . Rozmiar zmienia się po każdym naciśnięciu klawisza: od dużego przez średni do małego. Po dokonaniu zmiany rozmiaru litery wszystkie litery w tym samym wierszu będą miały właśnie ten rozmiar.
- W przypadku błędu naciśnij klawisz , aby go usunąć.
- Aby sprawdzić wszystkie wpisane litery, na przykład w sytuacji, gdy wprowadzono kilka wierszy tekstu, naciśnij klawisz .
- Aby dodać kolejne wiersze, naciśnij klawisz .
- Jeśli wybrana została japońska czcionka, kierunek pisania tekstu (pionowy lub poziomy) może zostać zmieniony po naciśnięciu klawisza .

4 Naciśnij przycisk .

- Szczegółowe informacje na temat edycji wzorów znajdują się w temacie „Edytowanie wzorów” na stronie 73.

Wybór wzorów obramowań

1 Naciśnij przycisk .

2 Naciśnij przycisk odpowiadający kształtowi obramowania, które ma być wyhaftowane.

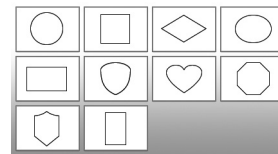

3 Naciśnij przycisk odpowiadający wzorowi obramowania, które ma być wyhaftowane.

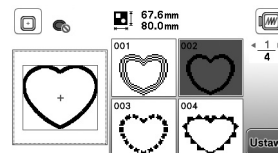

4 Naciśnij przycisk .

- Szczegółowe informacje na temat edycji wzorów znajdują się w temacie „Edytowanie wzorów” na stronie 73.

Łączenie wzorów

1 Wybierz wzór, a następnie naciśnij przycisk .

2 W razie potrzeby przeprowadź edycję wzoru, a następnie naciśnij przycisk .

- Szczegółowe informacje na temat edycji wzorów znajdują się w temacie „Ekran edycji wzoru” na stronie 73.

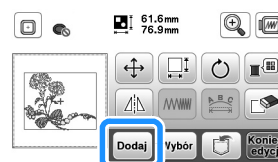

3 Naciśnij przycisk **AA**, aby wprowadzić litery alfabetu.

4 Wybierz przycisk **ABC** i napisz słowo „Happy”.



5 Naciśnij przycisk **Ustaw**.

6 Naciśnij przycisk **ABC**, a następnie wybierz przycisk **ABC**.

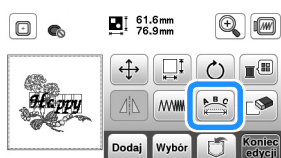

- Szczegółowe informacje na temat edycji liter znajdują się w temacie „Ekran edycji czcionki” na stronie 74.

7 Zmień układ liter, a następnie naciśnij przycisk **OK** dwa razy, aby powrócić do ekranu edycji wzoru.

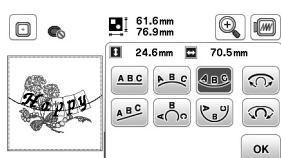

8 Naciśnij przycisk **Color**, aby zmienić kolor.

9 Zmień kolor liter, a następnie naciśnij przycisk **OK**.

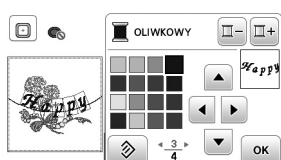

- Szczegółowe informacje na temat zmiany kolorów znajdują się w temacie „Ekran edycji wzoru” na stronie 73.

10 Edycja umiejscowienia wzoru.

- Wzór można wybrać za pomocą palca, a następnie przesunąć go w wybrane miejsce. Użyj przycisku **Wybór**, by wybrać wzory, które nakładają się na siebie i nie można ich wybrać poprzez naciśnięcie ekranu.
- Naciśnij przycisk **↕**, aby ostrożnie umiejscowić wzór.
- Naciśnij przycisk **Ustaw**, aby zobaczyć obraz połączonych wzorów.

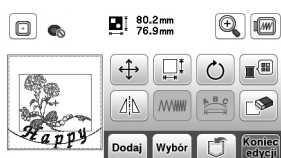

11 Naciśnij przycisk **Koniec edycji**.

■ Sprawdzenie umiejscowienia wzoru

Tamborek przesunie się i pokaże umiejscowienie wzoru. Obserwuj uważnie tamborek, aby upewnić się, że wzór zostanie wyhaftowany w prawidłowym miejscu.

1 Naciśnij przycisk **↕** na ekranie ustawień haftowania.

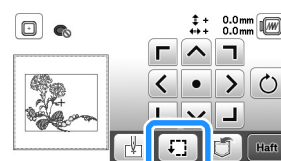

2 Na panelu **↕** naciśnij przycisk odpowiadający pozycji, którą chcesz sprawdzić.

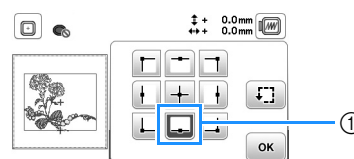

- ① Wybrana pozycja
→ Ramię przesunie się w wybrane miejsce na wzorze.

📖 Przypomnienie

- Aby wyświetlić cały obszar haftowania, naciśnij przycisk **↕**. Tamborek przesunie się i pokaże obszar haftowania.

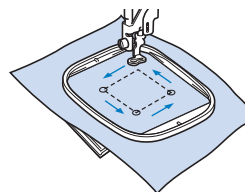

⚠ PRZESTROGA

- Upewnij się, że podczas przesuwania tamborka igła jest podniesiona. Jeśli igła będzie opuszczona, może się złamać i spowodować obrażenia ciała.

3 Naciśnij przycisk **OK**, a następnie przycisk **Haft**.

Haftowanie wzoru

W trakcie haftowania wzorów każda zmiana koloru wiąże się ze zmianą nici.

- 1 Przygotuj nici do haftowania w kolorze wyświetlonym na ekranie.

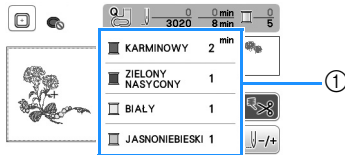

- 1 Numerowanie kolorów haftu

- Na tym ekranie pojawi się albo nazwa koloru nici albo numer nici, w zależności od ustawienia wybranego na ekranie ustawień. Naciśnij przycisk i zmień ustawienia na ekranie ustawień. Szczegółowe informacje na ten temat znajdują się w rozdziale „Zmiana wyświetlanego koloru nici” na stronie 69.

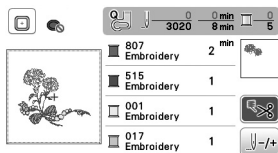

- Funkcja automatycznego przycinania nici odetnie nić po zakończeniu haftowania każdym kolorem. Funkcja ta początkowo jest włączona. Aby ją wyłączyć, naciśnij przycisk .

- 2 Ustaw nić haftowania i nawlecz ją na igłę.

- Patrz „Nawlekanie górnej nici” na stronie 17.

- 3 Unieś dźwignię podnoszenia stopki, przelóż nić przez otwór w stopce do haftu i przytrzymaj ją delikatnie lewą ręką.

Nie napinaj mocno nici.

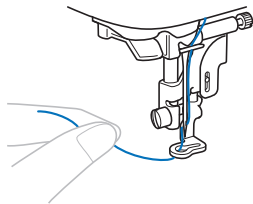

PRZESTROGA

- W trakcie haftowania staraj się nie uderzać rękoma ani innymi obiektami w ramię. Może to być przyczyną nierównego wyhaftowania wzoru.
- W trakcie haftowania dużych części garderoby (szczególnie kurtki lub innych ciężkich tkanin) nie pozwól, aby tkanina zwisała luźno ze stołu. W przeciwnym razie moduł haftujący nie będzie się swobodnie przesuwać, a tamborek może uderzać o igłę, powodując jej wygięcie lub złamanie oraz potencjalne obrażenia ciała. Umieść tkaninę tak, aby nie zwisała ze stołu, lub przytrzymaj ją, tak aby nie była ciągnięta.

- 4 Opuść stopkę, a następnie naciśnij przycisk „Start/Stop”, aby rozpocząć haftowanie. Po 5–6 ściegach ponownie naciśnij przycisk „Start/Stop”, aby zatrzymać maszynę.

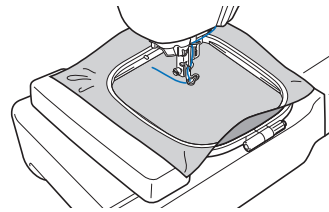

- 5 Przytnij nadmiar nici na końcu szwu. Jeśli koniec szwu znajduje się pod stopką, unieś stopkę i przytnij nadmiar nici.

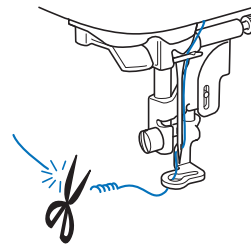

- Pozostawienie luźnej nici na początku haftowania może spowodować jej zasycie w trakcie haftowania wzoru, co znacznie utrudni jej obcięcie po wyhaftowaniu wzoru. Przytnij nić na początku.

- 6 Naciśnij przycisk „Start/Stop”, aby rozpocząć haftowanie.

→ Szycie ściegu zatrzyma się automatycznie ze ściegiem wzmacniającym po wyhaftowaniu jednego koloru. Jeżeli ustawiona jest opcja automatycznego przycinania, nić zostanie obcięta.

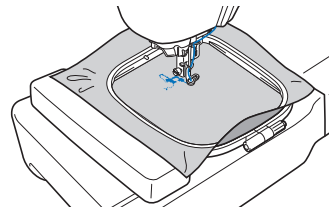

- 7 Wymij nić pierwszego koloru z maszyny.

- 8 Powtórz te same czynności, aby wyhaftować pozostałe kolory.

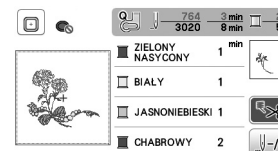

→ Gdy haftowanie nicią w ostatnim z wybranych kolorów zostanie zakończone, na ekranie zostanie wyświetlony komunikat informujący o zakończeniu haftowania. Naciśnij przycisk . Zostanie wyświetlony ekran startowy.



- 9 Przytnij nadmiar nici danego koloru.

■ Zmiana wyświetlanego koloru nici

Można wyświetlić nazwę kolorów nici oraz numery nici haftu.

Przypomnienie

- Kolory na ekranie mogą się nieznacznie różnić od rzeczywistych kolorów szpulki.

- 1 Naciśnij przycisk  i użyj przycisku  lub , aby wyświetlić następujący ekran ustawień.

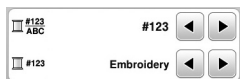



- 2 Użyj przycisku  lub  z menu  do wybrania opcji [Nazwa koloru] lub [#123] (numer nici).

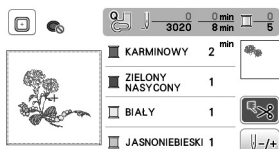

- Jeśli wybrany jest [Nazwa koloru], wyświetlone zostają nazwy kolorów nici.





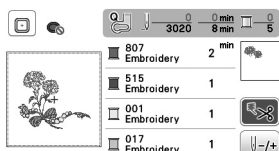





- Jeśli wybrany jest [#123], wyświetlony zostaje numer nici do haftu. Użyj przycisku  lub  z menu  do wybrania marki nici.



- 3 Naciśnij przycisk .

■ Jeśli nić zostanie zerwana lub zabraknie jej na szpulce dolnej podczas haftowania



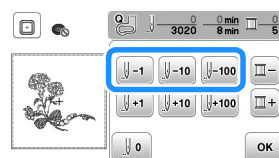

- 1 Naciśnij przycisk „Start/Stop”, aby zatrzymać maszynę.
- 2 Naciśnij klawisz  i ustaw górną nić lub nić dolną.
 - Jeśli nić dolna się kończy, naciśnij przycisk  (przycisk przecinaka nici), aby przeciąć nić górną i dolną, zdejmij tamborek, a następnie wymień szpulkę dolną na szpulkę, na którą nawinięta jest duża ilość nici.
- 3 Naciśnij przycisk .
- 4 Naciśnij przycisk ,  lub  aby cofnąć igłę o odpowiednią liczbę oczek ściegu przed obszarem, na którym zerwała się nić, a następnie naciśnij przycisk .
 - Naciśnij przycisk , aby zacząć od początku.



Uwaga

- Zaleca się rozpocząć haft od ostatnich dwóch lub trzech oczek ściegu, aby całkowicie pokryć materiał nicią.

Przypomnienie

- Jeśli cofnięcie się do miejsca, w którym nić została zerwana, nie jest możliwe, naciśnij , aby wybrać kolor i przejdź do miejsca, w którym rozpoczął się haft w tym kolorze. Następnie użyj przycisków ,  lub , by przesunąć igłę do miejsca znajdującego się nieco przed miejscem zerwania nici.

- 5 Opuść stopkę, a następnie naciśnij przycisk „Start/Stop”, aby kontynuować haftowanie.

■ Wznawianie haftowania po wyłączeniu maszyny

Po zatrzymaniu procesu haftowania zapisane zostają aktualny kolor i numer ściegu. W momencie włączenia maszyny kolejny raz istnieje możliwość kontynuacji haftu lub usunięcia wzoru.

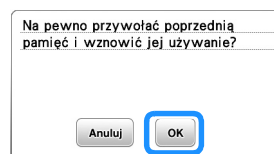

Regulacja naprężenia nici

Naprężenie górnej nici można zmieniać za pomocą pokrętki regulacji naprężenia nici.

W przypadku haftu maszynowego pokrętko powinno zostać ustawione na wartość pomiędzy 2 a 6.



- ① Zmniejszenie naprężenia (niższa cyfra)
- ② Zwiększenie naprężenia (wyższa cyfra)
- ③ Pokrętko regulacji naprężenia nici

Przypomnienie

- Jeśli oczka ściegu są zbyt luźne, przekręć pokrętko na wyższą wartość i kontynuuj haftowanie.

■ Prawidłowe naprężenie nici

Naprężenie nici jest poprawne, gdy górna nić jest widoczna na lewej (spodniej) stronie materiału.

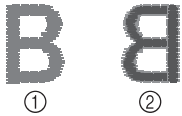

- ① Wierzchnia (prawa) strona tkaniny
- ② Spodnia (lewa) strona tkaniny

■ Górna nić jest zbyt naprężona

Dolna nić wystaje z wierzchu tkaniny. W tym przypadku należy zmniejszyć naprężenie górnej nici.



- ① Wierzchnia (prawa) strona tkaniny
- ② Spodnia (lewa) strona tkaniny

■ Górna nić jest zbyt luźna

Górna nić jest luźna. W tym przypadku należy zwiększyć naprężenie górnej nici.

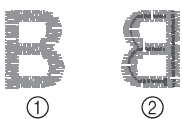

- ① Wierzchnia (prawa) strona tkaniny
- ② Spodnia (lewa) strona tkaniny

Uwaga

- Jeśli górna nić nie jest prawidłowo nawinięta lub szpulka dolna nie jest prawidłowo założona, ustawienie odpowiedniego naprężenia nici może być niemożliwe. Jeśli nie można ustawić odpowiedniego naprężenia nici, ponownie nawleczyć górną nić i założyć prawidłowo szpulkę dolną.

Haftowanie wzorów aplikacji

Gdy na wyświetlaczu kolejności haftu kolorowego wyświetlane są symbole

[] (MATERIAŁ APLIKACJI)],

[] (POZYCJA APLIKACJI)] lub

[] (APLIKACJA)], postępuj w sposób opisany poniżej.

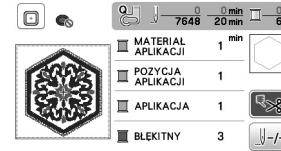

Wymagane materiały

- Materiał do wyhaftowania aplikacji
- Materiał służący jako podkład aplikacji
- Materiał stabilizujący
- Klej do tkanin lub tymczasowy klej w sprayu
- Nici do haftu

Uwaga

- Poprawne nazwy i numery kolorów nici, jakich należy użyć, nie będą wyświetlane. Wybierz kolory nici odpowiednio do wzoru aplikacji.

■ 1. Tworzenie aplikacji

1 Przymocuj materiał stabilizujący do spodniej części tkaniny do wyhaftowania aplikacji.

2 Obszyj linię cięcia aplikacji. Usuń tkaninę do wyhaftowania aplikacji z tamborka, a następnie ostrożnie wytnij wzdłuż przesytej linii cięcia.

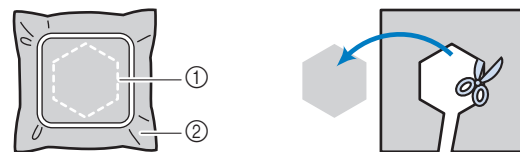

- ① Kontur aplikacji
- ② Tkanina na aplikację

Uwaga

- Jeśli aplikacja zostanie wycięta wewnątrz linii cięcia, może nie być odpowiednio przymocowana do materiału. Dlatego należy starannie wyciąć aplikację wzdłuż linii cięcia.
- Po wycięciu aplikacji ostrożnie usuń nić.

2. Naszywanie pozycji aplikacji na materiale podkładowym

1 Naszyj pozycję aplikacji.

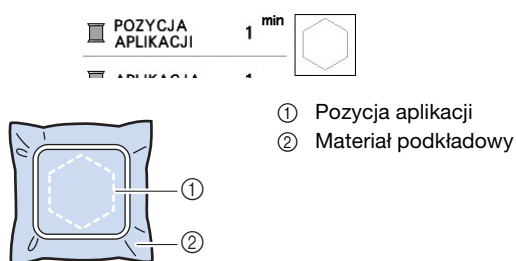

2 Usuń tamborek z modułu haftującego.

Uwaga

- Nie usuwaj materiału podkładowego z tamborka do chwili ukończenia wyszywania.

3. Mocowanie aplikacji na materiale podkładowym

1 Nanieś klej do tkanin lub tymczasowy klej w sprayu na spodnią stronę aplikacji, a następnie przymocuj ją do materiału podkładowego wewnątrz pozycji aplikacji naszytej w kroku 1 tematu „2. Naszywanie pozycji aplikacji na materiale podkładowym”.

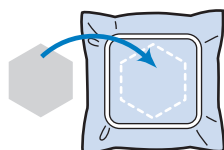

Uwaga

- Jeśli aplikacji nie da się przymocować do materiału podkładowego za pomocą kleju do tkanin lub tymczasowego kleju w sprayu, przyfastryguj ją solidnie ściegiem fastrygowym.
- Jeśli do wykonania aplikacji użyto cienkiej tkaniny, wzmocnij ją i zamocuj na miejscu za pomocą naprasowywanego arkusza klejącego. Do przymocowania aplikacji na miejscu można użyć żelazka.

2 Po zamocowaniu aplikacji należy założyć tamborek na maszynę.

Nawlecz w maszynie nić do haftu, opuść dźwignię podnoszenia stopki, a następnie naciśnij przycisk „Start/Stop”, aby rozpocząć haftowanie aplikacji.

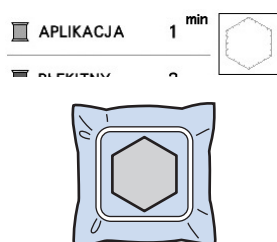

3 Zakończ haftowanie pozostałej części wzoru.

Używanie wzorów obramowań do tworzenia aplikacji

Do stworzenia aplikacji możesz wykorzystać wzory obramowań tej samej wielkości i kształtu. Wyhaftuj jeden wzór ściegiem prostym, a drugi – ściegiem satynowym.

Metoda 1

1 Wybierz wzór obramowania dla ściegu prostego. Wyhaftuj wzór na materiale aplikacji, a następnie równo wytnij kształt, przycinając tkaninę na zewnątrz haftu.

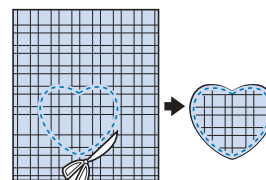
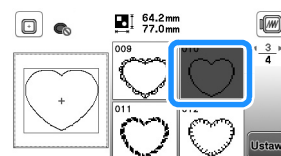

2 Wyhaftuj ten sam wzór z kroku 1 na materiale podkładowym.

Nanieś cienką warstwę kleju do tkanin lub tymczasowego kleju w sprayu na spodnią stronę aplikacji utworzonej w kroku 1. Przymocuj aplikację do materiału podkładowego, zgodnie z jej kształtem.

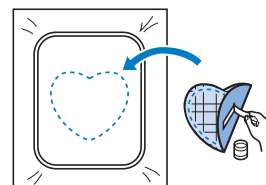

3 Wybierz wzór obramowania dla ściegu satynowego w tym samym kształcie co kształt aplikacji. Przeprowadź haftowanie na aplikacji i materiale podkładowym z kroku 2, aby zakończyć proces tworzenia aplikacji.

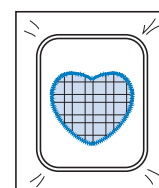
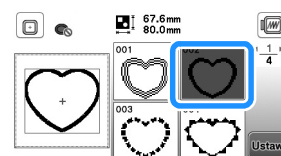

Metoda 2

- 1 Wybierz wzór obramowania dla ściegu prostego, a następnie wyhaftuj go na materiale podkładowym.

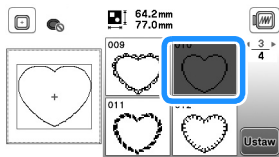

- 2 Umieść tkaninę aplikacji nad wzorem wyhaftowanym w kroku 1 i wyhaftuj ten sam wzór na tkaninie aplikacji.

- Upewnij się, że tkanina aplikacji całkowicie zakrywa linię ściegu.

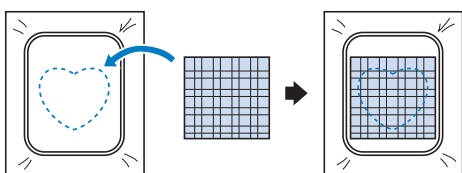

- 3 Usuń tamborek z modułu haftującego i wytnij materiał wokół zewnętrznego ściegu tkaniny aplikacji. Następnie przymocuj tamborek do modułu haftującego.

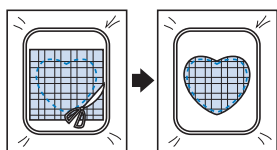

Uwaga

- Nie usuwaj materiału z tamborka w celu wycięcia aplikacji. Nie naciągaj ani nie przesuwasz materiału. W przeciwnym razie materiał może utracić odpowiednie napięcie.

- 4 Wybierz wzór obramowania dla ściegu satynowego w tym samym kształcie jak kształt aplikacji i wyhaftuj wzór ściegu, aby utworzyć aplikację.

- Nie zmieniaj rozmiaru ani położenia wzoru.

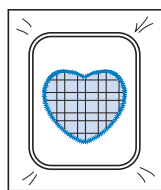
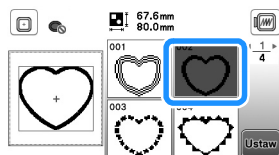

Podział wzorów haftu

Można haftować utworzone przy pomocy programu PE-DESIGN w wersji 7 lub późniejszej albo PE-DESIGN NEXT podzielone na części wzory haftu. Podział wzorów haftu polega na dzieleniu na sekcje wzorów większych od obręczy tamborka, które łączą się w jedną całość, by stworzyć spójny wzór po wyhaftowaniu całości.

Szczegółowe informacje dotyczące tworzenia wzorów haftu podzielonych na części oraz instrukcji haftowania znajdują się w instrukcji obsługi dołączonej do programu PE-DESIGN w wersji 7 lub późniejszej, względnie do programu PE-DESIGN NEXT.

- 1 Włóż pamięć USB zawierającą podzielony wzór haftu, a następnie wybierz wzór haftu, jaki ma zostać przeniesiony na tkaninę.

- Szczegółowe informacje na ten temat znajdują się w rozdziale „Pobieranie wzorów haftu” na stronie 78.

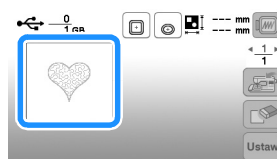

- 2 Wybierz sekcję , która ma być wyhaftowana, i naciśnij przycisk **Ustaw**.

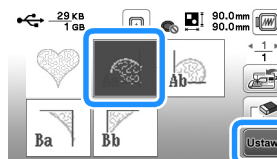

- Wybieraj sekcje w kolejności alfabetycznej.

- 3 Naciśnij przycisk **Koniec edycji**, a następnie przycisk **Haft**.

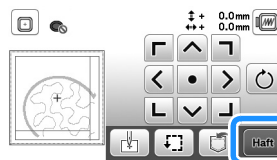

- 4 Naciśnij przycisk „Start/Stop”, aby rozpocząć haftowanie sekcji wzoru.

- 5 Po zakończeniu haftowania pojawi się poniższy ekran. Naciśnij przycisk **OK**.

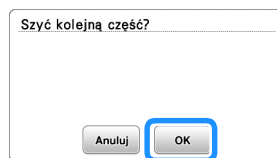

→ Pojawi się ekran, na którym można wybrać sekcję podzielonego wzoru haftu.

- 6 Powtarzaj kroki od 2 do 5, aby wyhaftować pozostałe sekcje wzoru.

Edytowanie wzorów

Gdy na ekranie wyboru wzorów zostanie wybrany odpowiedni wzór, należy nacisnąć przycisk **Ustaw**. Pojawi się wtedy ekran edycji wzoru. Po naciśnięciu dowolnego z klawiszy służących do edycji wzorów, naciśnij przycisk **OK**, aby powrócić do poprzedniego ekranu. Aby zakończyć edytowanie, naciśnij przycisk **Koniec edycji**, aby przejść do ekranu ustawień haftowania.

⚠ PRZESTROGA

- Po przejrzaniu wzoru sprawdź wyświetlane dostępne tamborki i użyj odpowiedniego modelu. W przypadku użycia tamborka nieprzeznaczonego do tego wzoru, stopka może uderzyć w tamborek i spowodować obrażenia.

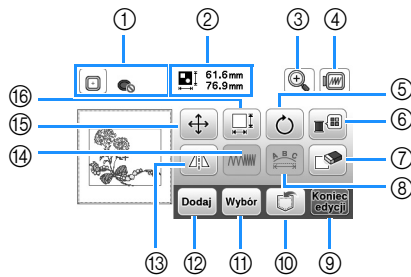

■ Ekran edycji wzoru



📖 Przypomnienie

- Jeśli wyświetlany przycisk ma barwę jasnoszarą, nie możesz użyć tej funkcji przy wybranym wzorze.

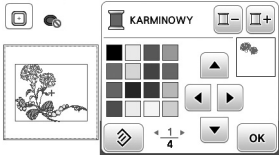
Nr	Wyświetlacz		Objaśnienie
	Nazwa przycisku		
①		Tamborek	Wyświetla tamborki, które mogą być używane (strona 65). Dodatkowo po naciśnięciu klawisza wyboru tamborka, który będzie użyty, wartość opcji [Widok nformacyjny ramki do haftów.] może zostać ustawiona na [ON]. Ustawiając wartość opcji [Widok nformacyjny ramki do haftów.] na [OFF], naciśnij przycisk
		Rozmiar wzoru	Pokazuje rozmiar całego wzoru, połączonego w jedną całość.
③		Przycisk powiększenia	Naciśnij ten przycisk, by powiększyć wzór na ekranie.
④		Przycisk podglądu	Naciśnij ten przycisk, by wyświetlić wyhaftowany obraz. Naciśnij przycisk , aby wybrać tamborek używany w podglądzie. <ul style="list-style-type: none"> : Tamborek średniej wielkości/ 10 cm × 10 cm (4 cale × 4 cale) : Tamborek mały/2 cm × 6 cm (1 cal × 2-1/2 cala) Naciśnij przycisk , aby powiększyć obraz wzoru.

Nr	Wyświetlacz		Objaśnienie
	Nazwa przycisku		
⑤		Przycisk obracania	Naciśnij ten przycisk, by obrócić wzór. Wzór można obrócić o jeden stopień, 10 lub 90 stopni za jednym razem. Aby przywrócić domyślne ustawienie wzoru, naciśnij przycisk
		Przycisk palety nici	Naciśnij ten przycisk, by zmienić kolory wyświetlanego wzoru.  <p>Naciśnij przycisk lub , aby wybrać kolor, który chcesz zmienić. Aby wybrać nowy kolor, naciskaj klawisze lub dotknij koloru na palecie kolorów. Aby powrócić do oryginalnego koloru, naciśnij przycisk </p>
⑦		Przycisk usuwania	Naciśnij ten przycisk, aby usunąć wybrany wzór (wzór obramowany na czerwono).
⑧		Przycisk edycji czcionki	Naciśnij ten przycisk, aby wyświetlić ekran edycji czcionki. (strona 74)
⑨		Przycisk zakończenia edycji	Naciśnij ten przycisk, aby wywołać ekran ustawień haftowania. (strona 75)
⑩		Przycisk pamięci	Naciśnij ten przycisk, aby zapisać wzory w pamięci maszyny lub pamięci USB. (strona 77)
⑪		Przycisk wyboru wzoru	Gdy wybranie zostanie wzór składający się z wielu części użyj tego przycisku do wybrania części wzoru do edycji. Wybrany wzór będzie obramowany na czerwono.
		Przycisk dodawania	Naciśnij ten przycisk, by dodać kolejny wzór haftu do aktualnie wyświetlanego wzoru.
⑬		Przycisk poziomego odbicia lustrzanego	Naciśnij ten przycisk, aby stworzyć poziome odbicie lustrzane wybranego wzoru.
⑭		Przycisk gęstości nici	Naciśnij ten przycisk, aby zmienić gęstość nici dla niektórych wzorów liter i obramowań.
⑮		Przycisk przesuwania	Naciśnij ten przycisk, by przesunąć wzór.  <p>Użyj , aby przesunąć wzór w kierunku wskazanym przez strzałkę. Aby wyśrodkować wzór, naciśnij przycisk </p>

Nr	Wyświetlacz	Objaśnienie
	Nazwa przycisku	
16		Naciśnij ten przycisk, by zmienić rozmiar wzoru. Przycisk rozmiaru : Proporcjonalnie powiększa wzór. : Proporcjonalnie zmniejsza wzór. : Rozciąga wzór w poziomie. : Zwęża wzór w poziomie. : Rozciąga wzór w pionie. : Zwęża wzór w pionie. : Przywraca domyślny rozmiar wzoru. : Zmienia rozmiar wzorów literowych.

■ Ekran edycji czcionki

Ekran edycji czcionki pojawia się po naciśnięciu przycisku

na ekranie edycji wzoru.

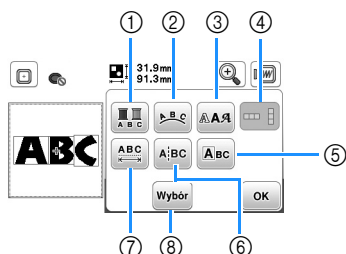

Nr	Wyświetlacz	Objaśnienie
	Nazwa przycisku	
1		Naciśnij ten klawisz, jeśli chcesz zmienić kolor nici, litera po literze, podczas haftowania liter. Ponieważ maszyna zatrzymuje się po zakończeniu każdej litery, górna nić jest zmieniana w trakcie haftowania. Ponownie naciśnij ten przycisk, aby anulować to ustawienie.
	Przycisk wielu kolorów	
2		Naciśnij ten przycisk, by zmienić konfigurację wzoru literowego. Wybierając łuk (), użyj przycisków i , by zmienić stopień nachylenia łuku. : Zmniejszanie nachylenia łuku. : Zwiększanie nachylenia łuku. Wybierając przyciski i , zmień na przyciski i . Możesz zwiększać i zmniejszać nachylenie łuku. Aby ustawić odległość między wzorami literowymi w jednym wierszu, naciśnij klawisz .
	Przycisk układu	
3		Naciśnij ten przycisk, by zmienić czcionkę wybranych liter. Zależnie od wybranej czcionki, jej zmiana może nie być możliwa.
	Przycisk czcionki	
4		Naciśnij ten przycisk, aby zmienić kierunek pisania tekstu z pionowego na poziomy i na odwrot. (Tylko dla czcionki japońskiej)
	Przycisk pionowego/ poziomego tekstu	

Nr	Wyświetlacz	Objaśnienie
	Nazwa przycisku	
5		Naciśnij ten przycisk, by edytować każdą literę oddzielnie. Przycisk edycji liter Naciskając przycisk , wybierz literę używając przycisków , by zmienić rozmiar. Naciskając przycisk , wybierz literę używając przycisków , by zmienić rozmiar.
6		Naciśnij ten przycisk, aby podzielić tekst na litery, by można je było edytować oddzielnie. Przycisk podziału tekstu Użyj przycisków , by wybrać miejsce, w którym wzór ma zostać podzielony, a następnie naciśnij przycisk , by go podzielić. Podzielonego wzoru nie da się ponownie połączyć w całość.
7		Naciśnij ten przycisk, by zmienić odstępy we wzorach literowych. Przycisk odstępu między znakami Naciśnij przycisk , by zwiększyć lub zmniejszyć odstępy między literami. Naciśnij przycisk , aby przywrócić domyślny wygląd wzoru.
8		Gdy wybranie zostanie wzór składający się z wielu części, użyj tego przycisku do wybrania części wzoru do edycji. Wybrany wzór będzie obramowany na czerwono. Jeśli w trakcie wprowadzania tekstu użyto klawisza wstawiania wierszy, istnieje możliwość wyboru poszczególnych wierszy.
	Przycisk wyboru	

Edytowanie wszystkich wzorów

Kiedy na ekranie edycji wciśnięty zostanie przycisk **Koniec edycji**, pojawia się ekran ustawień haftowania. Po zakończeniu edycji wzoru naciśnij przycisk **Haft**, aby przejść do ekranu haftowania.

Ekran ustawień haftowania

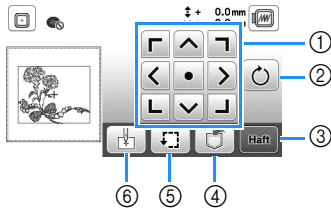

Nr	Wyświetlacz	Objaśnienie
	Nazwa przycisku	
①	 Przycisk przesuwania	Naciskaj te przyciski, aby przesunąć wzór w kierunku wskazanym przez strzałkę. (Naciśnij przycisk środkowy, by z powrotem wyśrodkować wzór w obszarze haftu.) (strona 75)
②	 Przycisk obracania	Naciśnij ten przycisk, by obrócić cały wzór. Wzór można obrócić o jeden stopień, 10 lub 90 stopni za jednym razem. Aby przywrócić domyślne ustawienie wzoru, naciśnij przycisk
③	 Przycisk haftowania	Naciśnij ten przycisk, aby pojawił się ekran ustawień haftowania.
④	 Przycisk pamięci	Naciśnij ten przycisk, aby zapisać wzory w pamięci maszyny lub pamięci USB. (strona 77)
⑤	 Przycisk szycia próbnego	Naciśnij ten przycisk, by zmienić pozycję wzoru. (strona 67)
⑥	 Przycisk punktu początkowego	Naciśnij ten przycisk, aby przesunąć pozycję początkową igły w taki sposób, by wyrównać igłę z pozycją wzoru. (strona 75)

Wyrównywanie pozycji wzoru i igły

Przykład: Wyrównywanie dolnej lewej strony wzoru i pozycji igły

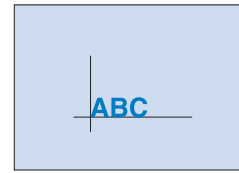

- 1 Zaznacz pozycję początkową haftu na tkaninie, w zaprezentowany sposób.

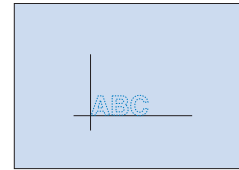

- 2 Naciśnij przycisk

- 3 Naciśnij przycisk , a następnie przycisk

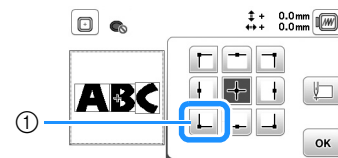

- ① Pozycja początkowa

→ Pozycja igły przesuwa się do dolnego lewego rogu wzoru (tamborek przemieszcza się w taki sposób, by igła była poprawnie umiejscowiona).

- 4 Użyj przycisków do wyrównania pozycji igły ze

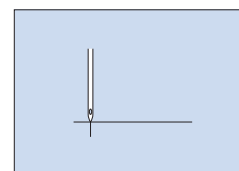
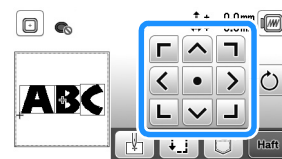

znakiem na tkaninie, naciśnij przycisk **Haft** i rozpocznij haftowanie wzoru.



Haftowanie połączonych ze sobą liter

Postępuj zgodnie z procedurą opisaną poniżej w celu wyhaftowania połączonych ze sobą liter w jednym wierszu w sytuacji, gdy cały wzór jest większy od rozmiaru tamborka.

Przykład: Łączenie liter „ABC” z literami „DEF”

- 1 Wybierz wzory literowe dla liter „ABC”, a następnie naciśnij przyciski **Ustaw** i **Koniec edycji**.
- 2 Naciśnij przycisk .
- 3 Naciśnij przycisk , a następnie przycisk **OK**.

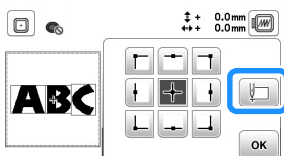

→ Igła jest umieszczona w lewym dolnym rogu wzoru. Tamborek przesuwany jest w ten sposób, aby igła była prawidłowo ustawiona.



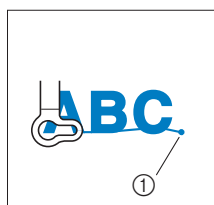

- 4 Naciśnij przycisk **Haft**.
- 5 Opuść stopkę do haftu, a następnie naciśnij przycisk „Start/Stop”, aby rozpocząć haftowanie.
- 6 Po wyhaftowaniu liter i przecięciu nici usuń tamborek i naciśnij przycisk **OK** w celu przeprowadzenia procesu [Zakończono haftowanie].

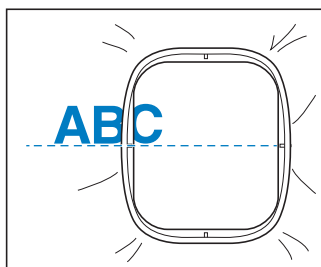

① Koniec haftu

- 7 Zmień pozycję tkaniny w tamborku w taki sposób, by prawa strona litery „C” częściowo znajdowała się wewnątrz tamborka. Należy zachować ostrożność, żeby litery zostały wyhaftowane prosto i równo. Ponownie zamocuj tamborek w celu wyhaftowania liter „DEF”.



- 8 Naciśnij przycisk , aby anulować aktualne wzory literowe.
- 9 Wybierz wzory literowe dla liter „DEF”, a następnie naciśnij przyciski **Ustaw** i **Koniec edycji**.
- 10 Naciśnij przycisk .
- 11 Naciśnij przycisk , a następnie przycisk **OK**.
→ Igła jest umieszczona w lewym dolnym rogu wzoru. Tamborek przesuwany jest w ten sposób, aby igła była prawidłowo ustawiona.
- 12 Użyj przycisków  do wyrównania igły z końcem haftu poprzedniego wzoru.

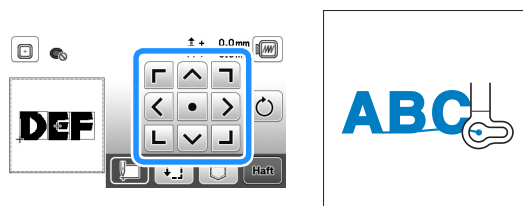

- 13 Naciśnij przycisk **Haft**.
- 14 Opuść stopkę do haftu, a następnie naciśnij przycisk „Start/Stop”, aby rozpocząć haftowanie pozostałych wzorów literowych.



Korzystanie z funkcji pamięci

■ Zalecenia dotyczące danych haftu

⚠ PRZESTROGA

- Podczas korzystania z innych danych haftu niż nasze oryginalne wzory, nić lub igła mogą ulec złamaniu podczas haftowania przy zachowaniu zbyt dużej gęstości ścięgu lub w sytuacji haftowania trzech lub więcej nakładających się ścięgów. W takim przypadku należy skorzystać z jednego z naszych oryginalnych systemów projektowania danych w celu edycji danych haftu.

□ Rodzaje danych haftu, które mogą być używane

Z tą maszyną mogą być używane jedynie pliki danych haftu w formacie .pes, .phc i .dst. Korzystanie z innych danych niż zapisane przy użyciu naszych systemów projektowania danych lub maszyn może spowodować nieprawidłowe działanie maszyny.

□ Rozmiary wzorów haftu

Niniejsza maszyna jest kompatybilna z wzorami haftu o rozmiarach maksymalnie do 10 cm × 10 cm (4 cale × 4 cale).

□ Pamięć USB

Pamięci USB są dostępne w sprzedaży, ale niektóre z nich mogą nie nadawać się do pracy z tą maszyną. Aby uzyskać więcej informacji na ten temat, zapraszamy do odwiedzenia naszej strony internetowej:
„ <http://s.brother/cpjaa> ”.

□ Zalecenia dotyczące używania komputera do tworzenia i zapisywania danych

Nazwy plików i folderów należy tworzyć korzystając z 26 liter alfabetu (wielkich i małych), cyfr od 0 do 9 oraz symboli „_” i „-”.

□ Dane haftu Tajima (.dst)

- Dane w formacie .dst są wyświetlane na ekranie z listą wzorów według nazw plików (miniatury nie są wyświetlane).
- Ponieważ dane w formacie Tajima (.dst) nie zawierają informacji na temat koloru nici, wyświetlane są one z zachowaniem naszej domyślnej sekwencji kolorów nici. Sprawdź podgląd wzoru i zmień kolory nici na odpowiednie.

Zapisywanie wzorów haftu

Zmienione przez siebie wzory haftów można zapisać w pamięci maszyny lub pamięci USB.

💡 Uwaga

- Nie wyłączaj głównego zasilania (pozycja OFF), jeśli wyświetlany jest ekran [Trwa zapisywanie...]. W przeciwnym wypadku utracisz zapisywany wzór.

- 1 Naciśnij przycisk , jeśli wzór, który chcesz zapisać znajduje się na ekranie edycji wzorów lub ustawień haftowania.

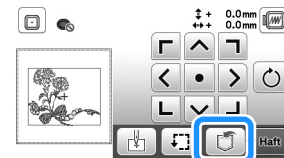

- 2 Aby zapisać wzór haftu na pamięci USB, włóż pamięć USB bezpośrednio do portu USB maszyny.



- 3 Aby rozpocząć zapisywanie, naciśnij wybrane miejsce docelowe.



- ① Zapisz w pamięci maszyny.
- ② Zapisz na pamięci USB.
Wzór zostanie zapisany w folderze o nazwie „bPocket”.

Pobieranie wzorów haftu

Pobieranie wzorów haftu przechowywanych w pamięci maszyny lub w pamięci USB.

- 1 Aby pobrać wzór haftu z pamięci USB, włóż pamięć USB do portu USB maszyny.
- 2 Naciśnij odpowiednie miejsce docelowe, a następnie wybierz odpowiedni wzór haftu.



- 1 Pobierz z pamięci maszyny.
- 2 Pobierz z pamięci USB.



Przypomnienie

- Jeśli wzór haftu do pobrania znajduje się w folderze pamięci USB, naciśnij przycisk tego folderu. Naciśnij przycisk , aby powrócić do poprzedniego ekranu.

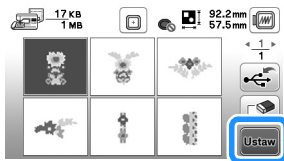
- 3 Naciśnij przycisk **Ustaw**.



Przypomnienie

- Jeśli naciśniesz przycisk , wybrany wzór haftu zostanie trwale usunięty.
- Pobierając wzory haftów z pamięci maszyny, wybrany wzór może zostać zapisany bezpośrednio na pamięci USB po naciśnięciu przycisku .
- Pobierając wzory haftów z pamięci USB, wybrany wzór może zostać zapisany bezpośrednio w pamięci maszyny po naciśnięciu przycisku .

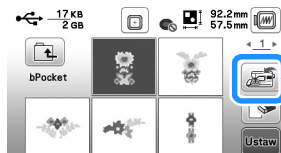

Rozdział 5 ANEKS

Utrzymanie i konserwacja

⚠ PRZESTROGA

- **Przed przystąpieniem do czyszczenia maszyny wyjmij wtyczkę przewodu zasilania z gniazdka, gdyż w przeciwnym razie może dojść do obrażeń lub porażenia prądem elektrycznym.**

Jeśli powierzchnia maszyny jest zabrudzona, nasącz lekko fragment materiału neutralnym detergentem, mocno wyciśnij i przetrzyj powierzchnię maszyny. Po przetarciu powierzchni wilgotnym fragmentem materiału przetrzyj ją ponownie suchym materiałem.

Jeśli ekran jest zabrudzony, przetrzyj go ostrożnie miękką i suchą szmatką. Nie przecieraj ekranu LCD wilgotną szmatką. Nie używaj detergentów ani rozpuszczalników organicznych.

Zasady dotyczące smarowania

Aby zapobiec uszkodzeniu maszyny, należy ją smarować.

Niniejszą maszynę fabrycznie nasmarowano niezbędną ilością oleju, aby zapewnić jej prawidłowe działanie i wyeliminować konieczność okresowego smarowania.

W razie wystąpienia problemów, na przykład trudności w obracaniu pokrętki lub nietypowego hałasu, należy natychmiast przerwać użytkowanie maszyny i skontaktować się z autoryzowanym sprzedawcą produktów firmy Brother lub najbliższym autoryzowanym punktem serwisowym firmy Brother.

Zalecenia dotyczące przechowywania maszyny

Nie przechowywać maszyny w żadnej z wymienionych niżej lokalizacji. W przeciwnym razie może dojść do uszkodzenia maszyny, na przykład pojawienia się rdzy w wyniku kondensacji wilgoci.

- Miejsce narażone na ekstremalnie wysokie temperatury
- Miejsce narażone na ekstremalnie niskie temperatury
- Miejsce narażone na ekstremalne zmiany temperatury
- Miejsce narażone na dużą wilgoć lub parę
- Poblże płomienia, grzejnika lub klimatyzatora
- Miejsce na zewnątrz budynku lub narażone na bezpośrednie nasłonecznienie
- Miejsce narażone na ekstremalnie duże ilości pyłu i smaru

⚡ Uwaga

- Aby wydłużyć czas eksploatacji niniejszej maszyny, należy ją okresowo włączać i używać jej. Przechowywanie maszyny przez dłuższy czas bez używania może zmniejszyć jej efektywność.

Czyszczenie chwytacza

Skrawki materiału i kurz osadzające się w bębnie powodują obniżenie wydajności szycia, dlatego należy przeprowadzać jego regularne czyszczenie.

- 1 Naciśnij przycisk  (przycisk pozycji igły), aby podnieść igłę.
- 2 Wyłącz maszynę.
- 3 Wyjmij przewód z gniazda zasilania znajdującego się po prawej stronie maszyny.
- 4 Unieś stopkę, aby wyjąć igłę, stopkę i jej uchwyt.
 - Szczegółowe informacje na ten temat znajdują się w rozdziale „Wymiana igły” na stronie 22 i „Wymiana stopki” na stronie 23.
- 5 Zdemontuj przystawkę płaską lub moduł haftujący, jeśli są zamontowane.
- 6 Zdemontuj pokrywę płytki ściegowej.
- 7 Chwyć pokrywę płytki ściegowej z obu stron i przesun ją ku sobie.

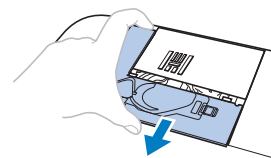

- 8 Chwyć bębenek i wyciągnij go na zewnątrz.

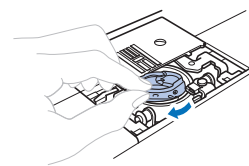

- 9 Szczotką do czyszczenia lub odkurzaczem usuń skrawki materiału i kurz z chwytacza, czujnika nici dolnej i otaczających je obszarów.

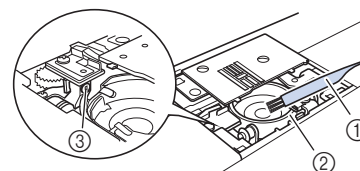

- 1 Szczotka do czyszczenia
 - 2 Chwytacz
 - 3 Czujnik nici dolnej
- Nie należy oliwić bębna.

- 10** Włóż bębenek w taki sposób, aby znajdujący się na nim symbol ▲ był wyrównany z symbolem ● na maszynie.

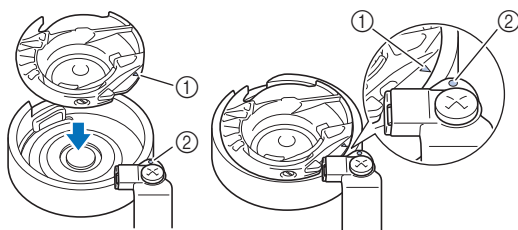

- Wyrównaj symbol ▲ z symbolem ●.

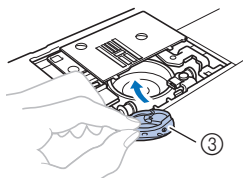

- ① Symbol ▲
- ② Symbol ●
- ③ Bębenek

- Przed zamontowaniem bębna upewnij się, że wskazane punkty są wyrównane.

- 11** Załóż zaczepy pokrywy płytki ścięgowej na płytce ścięgowej i nasuń pokrywę z powrotem.

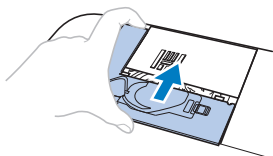

⚠ PRZESTROGA

- Nigdy nie korzystaj z bębna, który jest porwany. W przeciwnym razie może dojść do splątania górnej nici, pęknięcia igły lub obniżenia wydajności szycia. W celu nabycia nowego bębna skontaktuj się z najbliższym autoryzowanym punktem serwisowym firmy Brother.
- Sprawdź, czy bębenek został prawidłowo założony, w przeciwnym razie może dojść do złamania igły.

Panel dotykowy nie działa

Jeśli ekran nie odpowiada prawidłowo po dotknięciu przycisku (maszyna nie wykonuje zadanej operacji lub wykonuje inną operację), wykonaj poniższe czynności, aby wprowadzić odpowiednie regulacje.

- 1** Trzymając palec na ekranie, przełącz włącznik zasilania w pozycję OFF, a następnie z powrotem w pozycję ON.



→ Zostanie wyświetlony ekran regulacji panelu dotykowego.

- 2** Lekko dotknij środka każdego symbolu + w kolejności od 1 do 5.

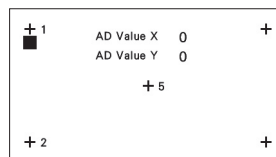

- 3** Przełącz główny wyłącznik zasilania w pozycję OFF, a następnie z powrotem w pozycję ON.

Rozwiązywanie problemów

Jeżeli maszyna przestanie działać prawidłowo, przed oddaniem jej do serwisu sprawdź możliwe przyczyny, wymienione poniżej.

Większość problemów można rozwiązać samodzielnie.

Jeśli potrzebujesz dodatkowej pomocy, w witrynie Brother Solutions Center znajdują się najnowsze często zadawane pytania (FAQ) oraz wskazówki rozwiązywania problemów. Odwiedź stronę „ <http://s.brother/cpjaa> ”.

Jeśli problem nie ustępuje, skontaktuj się z autoryzowanym sprzedawcą produktów firmy Brother lub najbliższym autoryzowanym punktem serwisowym firmy Brother.

■ Najczęściej występujące problemy i ich rozwiązania

Poniżej znajdują się szczegółowe informacje o przyczynach i rozwiązaniach najczęstszych problemów. Zapoznaj się z nimi zanim zdecydujesz się na kontakt z nami.

Górna nić jest naprężona	strona 81
Splątana nić na spodniej stronie tkaniny	strona 81
Nieprawidłowe naprężenie nici	strona 81
Tkanina jest pochwycona w maszynie i nie może się przesuwać	strona 82
Jeśli nić zaplącze się pod nawijaczem szpulki dolnej	strona 84

Górna nić jest naprężona

Objaw

- Górna nić wygląda jak jedna ciągła linia.
- Nić dolna wystaje z wierzchu tkaniny. (Patrz poniższa ilustracja).
- Górna nić naprężyła się i wyciąga się po pociągnięciu.
- Górna nić naprężyła się i powoduje marszczenie tkaniny.
- Górna nić jest mocno naprężona, przez co efekty szycia nie zmieniają się nawet po regulacji naprężenia.

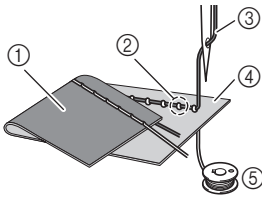

- 1 Spodnia strona tkaniny
- 2 Nić dolna wystaje z wierzchniej strony tkaniny
- 3 Górna nić
- 4 Wierzchnia strona tkaniny
- 5 Nić dolna

Przyczyna

Nieprawidłowe nawinięcie nici dolnej

Jeśli nić dolna jest nieprawidłowo nawinięta, co oznacza jej nieodpowiednie naprężenie, w momencie pociągnięcia górnej nici następuje pociągnięcie nici dolnej przez tkaninę. Z tego względu nić jest widoczna na wierzchniej stronie tkaniny.

Rozwiązanie/Kwestie do sprawdzenia

Nawiń prawidłowo dolną nić. (strona 16)

Splątana nić na spodniej stronie tkaniny

Objaw

- Nić płącze się na spodniej stronie tkaniny.

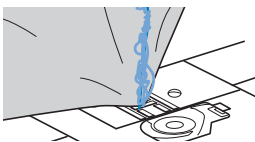

- Po rozpoczęciu szycia słychać grzechoczący dźwięk i nie można kontynuować pracy.
- Pod tkaniną widoczna jest splątana nić w bębnieku.

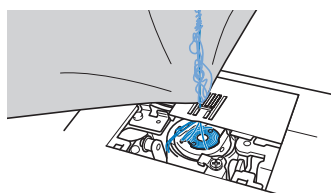

Przyczyna

Górna nić jest nieprawidłowo nawleczone

Jeśli górna nić jest nieprawidłowo nawleczone a przechodzi przez tkaninę, nie może zostać mocno pociągnięta i płącze się w bębnieku, wywołując grzechoczący dźwięk.

Rozwiązanie/Kwestie do sprawdzenia

Usuń splątaną nić i popraw nawleczenie górnej nici.

1 Usuń splątaną nić. Jeśli usunięcie nie jest możliwe, obetnij nić nożyczkami.

- Szczegółowe informacje na ten temat znajdują się w rozdziale „Czyszczenie chwytacza” na stronie 79.

2 Usuń górną nić z maszyny.

3 Aby prawidłowo nawlec górną nić, postępuj zgodnie z instrukcjami przedstawionymi w temacie „Nawleczenie górnej nici” na stronie 17.

- Jeśli szpulka dolna została wyjęta z bębneka, informacje o jej prawidłowym montażu znajdują się w temacie „Zakładanie szpulki dolnej” na stronie 16.

Nieprawidłowe naprężenie nici

Objawy

- Objaw 1: Nić dolna wystaje z wierzchu tkaniny. (Patrz poniższa ilustracja)
- Objaw 2: Nić górna wygląda jak prosta linia z wierzchu tkaniny.
- Objaw 3: Nić górna wystaje ze spodu tkaniny. (Patrz poniższa ilustracja)
- Objaw 4: Nić dolna wygląda jak prosta linia na spodzie tkaniny.
- Objaw 5: Ściąg na spodzie tkaniny jest luźny.

Objaw 1

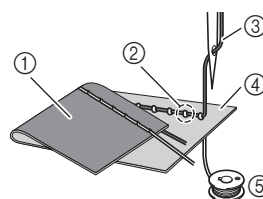

Objaw 3

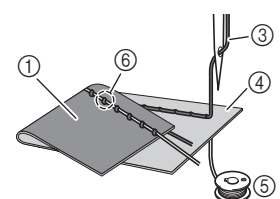

- 1 Spodnia strona tkaniny
- 2 Nić dolna wystaje z wierzchniej strony tkaniny
- 3 Górna nić
- 4 Wierzchnia strona tkaniny
- 5 Nić dolna
- 6 Górna nić wystaje ze spodniej strony tkaniny

Przyczyna/Rozwiązanie/Kwestie do sprawdzenia

Przyczyna 1

Niść jest nieprawidłowo nawleczone w maszynie.

<W przypadku opisanych wyżej objawów 1 i 2>
Dolna nić nie została prawidłowo nawinięta.

Aby prawidłowo nawlec nić, przekręć pokrętko regulacji naprężenia nici na pozycję „4”, a następnie przeczytaj temat „Górna nić jest naprężona” na stronie 81.

<W przypadku opisanych wyżej objawów 3 i 5>
Górna nić nie została prawidłowo nawinięta.
Aby prawidłowo nawlec górną nić, przekręć pokrętko regulacji naprężenia nici na pozycję „4”, a następnie przeczytaj temat „Splątana nić na spodniej stronie tkaniny” na stronie 81.

□ Przyczyna 2

Używana igła i nić są nieprawidłowe względem stosowanej tkaniny.

Igła maszyny, której należy używać, zależy od typu szytej tkaniny oraz grubości nici.

Jeśli używane igła i nić są nieprawidłowe względem stosowanej tkaniny, naprężenie nici będzie nieodpowiednie i będzie skutkowało marszczeniem tkaniny lub pomijaniem ściegów.

- Aby sprawdzić, jakie igły i nici są odpowiednie do stosowanej tkaniny, przeczytaj temat „Kombinacje tkaniny/nici/igły” na stronie 21.

□ Przyczyna 3

Ustawiono nieprawidłowe naprężenie nici górnej.

Ustaw prawidłowe naprężenie nici.

Patrz „Regulowanie naprężenia nici” na stronie 29.

Prawidłowe naprężenie nici zależy od typu tkaniny oraz typu używanej nici.

- * Naprężenie nici najlepiej przetestować na niepotrzebnym skrawku tkaniny identycznej z tkaniną, która ma być używana do szycia.

 **Uwaga**

- Jeśli górna nić i dolna nić są nieprawidłowe, odpowiednie wyregulowanie naprężenia nie jest możliwe. Najpierw sprawdź górną nić i dolną nić, a następnie wyreguluj naprężenie.

- **Jeśli dolna nić wystaje z wierzchu tkaniny**

Przekręć pokrętko regulacji naprężenia nici przeciwnie do kierunku ruchu wskazówek zegara w celu zmniejszenia naprężenia górnej nici.



- **Jeśli górna nić wystaje ze spodu tkaniny**

Przekręć pokrętko regulacji naprężenia nici zgodnie z kierunkiem ruchu wskazówek zegara w celu zwiększenia naprężenia górnej nici.



Tkanina jest pochwycona w maszynie i nie może się przesuwać

Jeśli tkanina jest pochwycona w maszynie i nie może się przesuwać, nić prawdopodobnie splątała się pod płytką ściegową. Wykonaj poniższe czynności, aby wyjąć tkaninę z maszyny. Jeśli operacji nie można wykonać zgodnie z tą procedurą, nie próbuj wyciągać tkaniny siłą. Skontaktuj się z najbliższym autoryzowanym punktem serwisowym firmy Brother.

■ Wymywanie tkaniny z maszyny

1 Natychmiast zatrzymaj maszynę.

2 Wyłącz maszynę.

3 Wyjmij igłę.

Jeśli igła jest obniżona na tkaninę, obróć pokrętko od siebie (zgodnie z kierunkiem ruchu wskazówek zegara), aby podnieść igłę, a następnie wyjmij igłę.

- Patrz „Wymiana igły” na stronie 22.

4 Wymontuj stopkę i uchwyt stopki.

Jeśli nić jest splątana na stopce, usuń splątaną nić, a następnie unieś dźwignię podnoszenia stopki, by zdjąć stopkę. W przeciwnym wypadku można uszkodzić stopkę.

- Patrz „Wymiana stopki” na stronie 23.

5 Unieś tkaninę i odetnij nitki od spodu.

Jeśli wyjęcie tkaniny jest możliwe, wyjmij ją. Kontynuuj poniższe czynności, aby wyczyścić chwytacz.

6 Zdemontuj pokrywę płytki ściegowej.

- Patrz „Czyszczenie chwytacza” na stronie 79.

7 Obetnij splątaną nić i wyjmij szpulkę dolną.

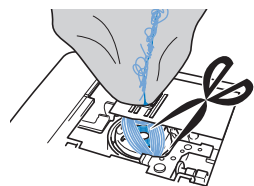

8 Wyjmij bębenek.

Jeśli nić pozostaje w bębnie, wyjmij ją.

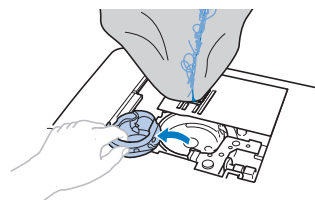

- 9** Szczotką do czyszczenia lub końcówką mini odkurzacza usuń skrawki materiału i kurz z chwytacza i otaczających go obszarów.

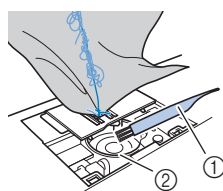

- ① Szczotka do czyszczenia
② Chwytacz

Jeśli wyjęcie tkaniny jest możliwe.	Kontynuuj od punktu 16 .
Jeśli wyjęcie tkaniny nie jest możliwe.	Kontynuuj od punktu 10 .

Uwaga

- Nie zaleca się stosowania sprężonego powietrza.

- 10** Wykręć dwie śruby płytki ścięgowej dołączonym śrubokrętem w kształcie dysku.

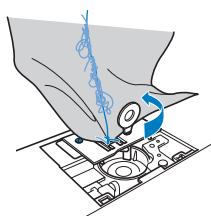

Uwaga

- Uważaj, aby wykręcone śruby nie wpadły do maszyny.

- 11** Nieznacznie unieś płytkę ścięgową, obetnij splątana nić, a następnie wyjmij płytkę ścięgową.

Zdejmij tkaninę i nici z płytki ścięgowej.

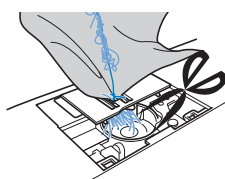

Jeśli tkaniny nie można wyjąć po wykonaniu tych czynności, skontaktuj się z najbliższym autoryzowanym punktem serwisowym firmy Brother.

- 12** Wymij wszystkie nici z chwytacza i wokół transporterów.

- 13** Obróć pokrętko, aby unieść transportery.

- 14** Wyrównaj dwa otwory śrub w płytce ścięgowej z dwoma otworami w płytce montażowej płytki ścięgowej, a następnie załóż płytkę ścięgową na maszynę.

- 15** Lekko dokręć śrubę palcami z prawej strony płytki ścięgowej. Następnie mocno dokręć śrubę z lewej strony śrubokrętem w kształcie dysku. Na koniec mocno dokręć śrubę z prawej strony.

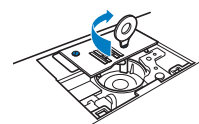

Obróć pokrętko, aby sprawdzić, czy transportery przesuwają się swobodnie i nie mają styku z krawędziami szczelin płytki ścięgowej.



- ① Prawidłowe ustawienie transporterów
② Nieprawidłowe ustawienie transporterów

- 16** Włóż bębenek, wykonując czynność **10** z tematu „Czyszczenie chwytacza” na stronie 79.

- 17** Zamocuj pokrywę płytki ścięgowej zgodnie z czynnością **11** opisaną w temacie „Czyszczenie chwytacza” na stronie 79.

- 18** Sprawdź stan igły i załóż ją.

Jeśli stan igły jest zły, na przykład jest wygięta, załóż nową igłę.

- Szczegółowe informacje na ten temat znajdują się w rozdziałach „Kontrola igły” na stronie 22 i „Wymiana igły” na stronie 22.

Przypomnienie

- Ponieważ mogło dojść do uszkodzenia igły, gdy tkanina została pochwycona przez maszynę, zalecamy wymianę igły na nową.

■ Sprawdzanie działania maszyny

Jeśli wymontowano płytkę ścięgową, sprawdź działanie maszyny, aby upewnić się, że montaż został prawidłowo wykonany.

- 1** Włącz maszynę.

- 2** Wybierz ścieg

Uwaga

- Nie zakładaj jeszcze stopki ani nici.

- 3** Powoli obróć pokrętkę do siebie (przeciwnie do kierunku ruchu wskazówek zegara) i popatrz z każdej strony, aby sprawdzić, czy igła wchodzi w środek otworu w płytce ścięgowej.

Jeśli igła styka się z płytką ścięgową, zdemontuj płytkę, a następnie z powrotem ją zamontuj, rozpoczynając od punktu 13 w temacie „Wymywanie tkaniny z maszyny” na stronie 82.

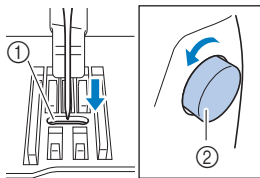

- ① Otwór w płytce ścięgowej
② Pokrętko

- 4** Wybierz ścieg . Tym razem wybierz maksymalne wartości ustawień długości oraz szerokości ściegu.

- Szczegółowe informacje o zmianie ustawień znajdują się w temacie „Ustawianie szerokości ściegu” na stronie 29 i „Ustawianie długości ściegu” na stronie 29.

- 5** Powoli obróć pokrętkę do siebie (przeciwnie do kierunku ruchu wskazówek zegara) i sprawdź, czy igielnica i transportery działają prawidłowo.

Jeśli igła lub transportery stykają się z płytką ścięgową, maszyna może działać nieprawidłowo. W takim przypadku skontaktuj się z najbliższym autoryzowanym punktem serwisowym firmy Brother.

- 6** Wyłącz maszynę, a następnie załóż szpulkę dolną i stopkę.

Nigdy nie używaj porysowanej lub uszkodzonej stopki. W przeciwnym wypadku igła może zostać złamana lub zostanie obniżona wydajność szycia.

- Szczegółowe informacje na ten temat znajdują się w rozdziałach „Zakładanie szpulki dolnej” na stronie 16 i „Wymiana stopki” na stronie 23.

- 7** Prawidłowo nawlecz nić w maszynie.

- Szczegółowe informacje o nawlekaniu nici w maszynie znajdują się w temacie „Nawlekanie górnej nici” na stronie 17.

- 8** Przeprowadź próbne szycie z użyciem tkaniny bawełnianej.

Uwaga

- Nieprawidłowe szycie może wynikać z nieodpowiedniego nawleczenia górnej nici lub stosowania cienkich tkanin. Jeśli efekty szycia próbnego są niezadowalające, sprawdź nawleczenie górnej nici lub typ stosowanej tkaniny.

Jeśli nić zaplącze się pod nawijaczem szpulki dolnej

Jeśli nawijanie szpulki dolnej rozpoczyna się, gdy nić nie przechodzi prawidłowo pod tarczą naprężacza przewodnika nawijania szpulki dolnej, nić może się zaplątać pod gniazdem nawijacza szpulki dolnej.

PRZESTROGA

- Nie wyjmuj gniazda nawijacza szpulki dolnej, nawet jeśli zaplącze się pod nim nić. W przeciwnym wypadku przecinak wbudowany w gniazdo nawijacza szpulki dolnej może zostać uszkodzony.
- Nie wykręcaj śruby na kołku przewodnika nawijacza szpulki dolnej, gdyż może to spowodować uszkodzenie maszyny. Wykręcenie śruby nie umożliwia odwinienia nici.

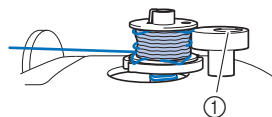

- ① Śruba kołka przewodnika nawijacza szpulki dolnej

- 1** Zatrzymaj nawijanie szpulki dolnej.
- 2** Obetnij nić nożyczkami za przewodnikiem nawijania szpulki dolnej.
- 3** Przesuń wałek nawijacza szpulki dolnej w lewo, a następnie zdejmij szpulkę dolną z wałka i przetnij nić prowadzącą do szpulki dolnej, aby umożliwić całkowite zdjęcie szpulki dolnej z wałka.
- 4** Lewą ręką chwyć koniec nici, a prawą ręką odwiń nić w sposób przedstawiony na rysunku, zgodnie z kierunkiem ruchu wskazówek zegara spod gniazda nawijacza szpulki dolnej.

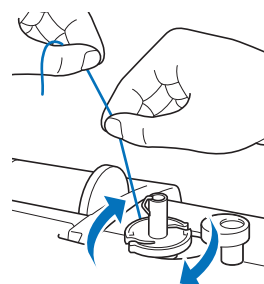

Lista objawów

Przed oddaniem maszyny do serwisu sprawdź możliwe przyczyny, wymienione poniżej. Jeśli strona referencyjna to „*”, skontaktuj się z autoryzowanym sprzedawcą produktów firmy Brother lub najbliższym autoryzowanym punktem serwisowym firmy Brother.

■ Przygotowanie

Objaw, przyczyna/rozwiązanie	Informacje referencyjne
Nie można nawlec nici na igłę.	
Igła jest ustawiona w nieprawidłowej pozycji. • Naciśnij przycisk „Pozycja igły”, aby podnieść igłę.	6
Igła jest założona nieprawidłowo.	22
Igła jest obrócona, wygięta albo jej szpic jest stępiony.	22
Górna nić nie jest prawidłowo nawinięta. Dźwignia nawlekacza igły nie jest obniżona. Obniżona jest dopiero wtedy, gdy słychać odgłos kliknięcia.	17
Haczyk nawlekacza jest wygięty i nić nie przechodzi przez ucho igły.	*
Dźwigni nawlekacza igły nie można przesunąć ani przywrócić do pierwotnej pozycji.	*
Jest stosowana igła rozmiaru 65/9. • Igła jest niezgodna z nawlekaczem. Ręcznie przeprowadź nić przez ucho igły.	19
Niść dolna nie nawija się równo na szpulkę dolną.	
Niść nie jest prawidłowo przeprowadzona przez prowadnik nawijania szpulki dolnej.	13
Wyciągnięta z prowadnika nawijania szpulki dolnej nić nie została prawidłowo nawinięta na szpulkę dolną.	15
Pusta szpulka dolna nie została prawidłowo ustawiona na trzpieniu.	13
Podczas nawijania szpulki dolnej nić dolna nawinęta się poniżej gniazda nawijacza szpulki dolnej.	
Niść przechodzi nieprawidłowo pod tarczą naprężacza prowadnika nawijania szpulki dolnej. • Usuń splątana nić i nawiń prawidłowo szpulkę dolną.	13, 84
Nici dolnej nie można pociągnąć w górę.	
Igła jest obrócona, wygięta albo jej szpic jest stępiony.	22
Szpulka dolna jest nieprawidłowo ustawiona.	16
Na ekranie LCD nic się nie pojawia.	
Włacznik zasilania jest wyłączony.	9
Wtyczka przewodu zasilania nie jest włożona do gniazda elektrycznego.	9

Objaw, przyczyna/rozwiązanie	Informacje referencyjne
Ekran LCD jest zaparowany.	
Na ekranie LCD skropliła się para. • Po chwili zaparowanie zniknie.	–
Przyciski ekranowe nie reagują lub reakcja przycisków jest za duża.	
Przyciski są naciskane rękawicami. Przyciski są naciskane paznokciami. Jest używane nieelektrostatyczne pióro dotykowe. Czułość przycisków ekranowych nie jest ustawiona dla użytkownika.	6, 13
Lampka szycia nie zaświeca się.	
Na ekranie ustawień opcja [Oświetlenie] jest ustawiona na [OFF].	12
Moduł haftujący nie działa.	
Moduł haftujący nie jest prawidłowo założony.	60

■ Podczas szycia

Objaw, przyczyna/rozwiązanie	Informacje referencyjne
Maszyna nie działa.	
Nie naciśnięto przycisku „Start/Stop”.	25
Walek nawijacza szpulki dolnej jest przesunięty w prawo.	13
Nie wybrano ściegu.	25
Stopka nie jest opuszczona.	26
Przycisk „Start/Stop” naciśnięto przy podłączonym module sterowania stopką.	26
Naciśnięto przycisk „Start/Stop”, a maszyna jest skonfigurowana tak, aby szerokość ściegu zygzakowego była ustawiana regulatorem szybkości szycia.	12, 49
Igła łamie się.	
Igła jest założona nieprawidłowo.	22
Śruba mocująca igły nie jest dokręcona.	22
Igła jest obrócona lub wygięta.	22
Stosowana igła lub nić nie jest odpowiednia do używanej tkaniny.	21
Użyto nieodpowiedniej stopki.	23
Górna nić jest za mocno naprężona.	29
Tkanina jest wciągana podczas szycia.	–
Szpulka z nicią jest nieprawidłowo ustawiona.	13

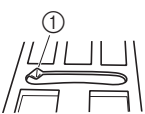
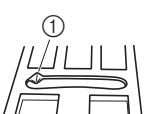
Objaw, przyczyna/rozwiązanie	Informacje referencyjne
Wokół otworu w płytce ściegowej są widoczne zarysowania. * Po lewej stronie otworu w płytce ściegowej znajduje się rowek. Nie jest to zarysowanie.  ① Rowek	*
Wokół otworu w stopce są widoczne zarysowania.	*
Na bębunku są widoczne zarysowania.	*
Nie użyto szpulki dolnej przeznaczonej specjalnie dla tego typu maszyny.	13
Górna nić nie jest prawidłowo nawinięta.	17
Szpulka dolna jest nieprawidłowo ustawiona.	16
Stopka jest zamocowana nieprawidłowo.	23
Śruba uchwyty stopki jest poluzowana.	24
Tkanina jest zbyt gruba.	21, 32
Tkanina jest podawana na siłę podczas szycia grubej tkaniny lub grubych szwów.	32
Długość ściegu jest za mała.	29
Do haftowanej tkaniny nie jest przymocowany materiał stabilizujący.	62
Niść dolna jest nieprawidłowo nawinięta.	13
Górna nić zrywa się.	
Niść w maszynie nie jest prawidłowo nawinięta (zastosowano nieodpowiednią nasadkę szpulki, nasadka szpulki jest luźna, niść nie jest zaczepiona o prowadnik nici igielnicy itp.).	17
Użyta niść jest splątana lub związana.	–
Wybrana igła nie jest odpowiednia do używanej nici.	21
Górna nić jest za mocno naprężona.	29
Niść jest splątana.	81
Igła jest obrócona, wygięta albo jej szpic jest stępiony.	22
Igła jest założona nieprawidłowo.	22
Wokół otworu w płytce ściegowej są widoczne zarysowania. * Po lewej stronie otworu w płytce ściegowej znajduje się rowek. Nie jest to zarysowanie.  ① Rowek	*

Objaw, przyczyna/rozwiązanie	Informacje referencyjne
Wokół otworu w stopce są widoczne zarysowania.	*
Na bębunku są widoczne zarysowania.	*
Stosowana igła lub niść nie jest odpowiednia do używanej tkaniny.	21
Nie użyto szpulki dolnej przeznaczonej specjalnie dla tego typu maszyny.	13
Niść płącze się na spodzie tkaniny.	
Górna niść nie jest prawidłowo nawinięta.	17, 81
Stosowana igła lub niść nie jest odpowiednia do używanej tkaniny.	21
Górna nić jest za mocno naprężona.	
Niść dolna nie została prawidłowo nawinięta.	16, 81
Niść dolna zrywa się.	
Szpulka dolna jest nieprawidłowo ustawiona.	16
Niść dolna jest nieprawidłowo nawinięta.	13
Używana szpulka dolna jest porysowana.	16
Niść jest splątana.	82
Nie użyto szpulki dolnej przeznaczonej specjalnie dla tego typu maszyny.	13
Tkanina fałduje się.	
Górna lub dolna niść jest nieprawidłowo nawinięta.	13, 17
Szpulka z nicią jest nieprawidłowo ustawiona.	13
Stosowana igła lub niść nie jest odpowiednia do używanej tkaniny.	21
Igła jest obrócona, wygięta albo jej szpic jest stępiony.	22
Podczas szycia cienkiej tkaniny ściegi są zbyt długie.	29
Naprężenie nici jest nieprawidłowe.	29, 81
Użyto nieodpowiedniej stopki.	23
Ścieg nie jest prawidłowo wyszyty.	
Stosowana stopka nie jest odpowiednia do typu ściegu.	23
Naprężenie nici jest nieprawidłowe.	29, 81
Niść jest splątana, na przykład, w bębunku.	82
Transportery są ustawione w pozycji dolnej. • Przesuń przełącznik pozycji transportera w prawo (▲▲▲).	5, 48

Objaw, przyczyna/rozwiązanie	Informacje referencyjne
Ściegi przeskakują	
Nić w maszynie jest nieprawidłowo nawinięta.	13, 17
Stosowana igła lub nić nie jest odpowiednia do używanej tkaniny.	21
Igła jest obrócona, wygięta albo jej szpic jest stępiony.	22
Igła jest założona nieprawidłowo.	22
Pod płytką ściegową zebrały się skrawki materiału i kurz.	79
Szyta tkanina jest cienka lub elastyczna. <ul style="list-style-type: none"> Przymocuj materiał stabilizujący do tkaniny. 	32
Maszyna nie szyje	
Igła jest obrócona, wygięta albo jej szpic jest stępiony.	22
Szpułka dolna jest nieprawidłowo ustawiona.	16
Górna nić nie jest prawidłowo nawinięta.	17
Podczas szycia słychać wysoki dźwięk	
W transporterach zaczepiły się skrawki materiału lub kurz.	79
W chwytaczu zaczepiły się kawałki nici.	79
Górna nić nie jest prawidłowo nawinięta.	17
Nie użyto szpulki dolnej przeznaczonej specjalnie dla tego typu maszyny.	13
Na bębieniu znajdują się dziury po igłach i ślady zarysowań.	*
Tkanina nie jest przeprowadzana przez maszynę.	
Transportery są ustawione w pozycji dolnej. <ul style="list-style-type: none"> Przesuń przełącznik pozycji transportera w prawo (▲▲). 	5
Ściegi znajdują się zbyt blisko siebie.	29
Użyto nieodpowiedniej stopki.	23
Igła jest obrócona, wygięta albo jej szpic jest stępiony.	22
Nić jest splątana.	82
Stopka do ściegu zygzakowego „J” jest ustawiona ukośnie na grubym szwie na początku ściegu.	32
Tkanina jest podawana w przeciwnym kierunku.	
Mechanizm podawania jest uszkodzony.	*
Igła styka się z płytką ściegową.	
Śruba mocująca igły nie jest dokręcona.	22
Igła jest obrócona, wygięta albo jej szpic jest stępiony.	22

Objaw, przyczyna/rozwiązanie	Informacje referencyjne
Tkanina szyta w maszynie nie przesuwa się.	
Nić jest splątana pod płytką ściegową.	82
Do maszyny wpadła złamana igła.	
<ul style="list-style-type: none"> Wyłącz maszynę i wyjmij płytkę ściegową. Jeśli igła, która wpadła do maszyny, jest widoczna, wyjmij ją szczypcami. Po wyjęciu igły załóż płytkę ściegową w pierwotnej pozycji, a następnie włóż nową igłę. Przed włączeniem maszyny powoli obracać pokrętło ku sobie, aby sprawdzić, czy obraca się swobodnie i czy nowa igła przechodzi przez środek otworu w płytce ściegowej. Jeśli pokrętło nie obraca się swobodnie albo wyjęcie igły z maszyny nie jest możliwe, skontaktuj się ze sprzedawcą produktów firmy Brother lub z najbliższym autoryzowanym punktem serwisowym firmy Brother. 	82
Pokrętło nie obraca się swobodnie.	
Nić splątała się w bębieniu.	79, 81, 82



■ Po szyciu





Objaw, przyczyna/rozwiązanie	Informacje referencyjne
Napężenie nici jest nieprawidłowe.	
Górna nić nie jest prawidłowo nawinięta.	17, 81
Szpułka dolna jest nieprawidłowo ustawiona.	16, 81
Stosowana igła lub nić nie jest odpowiednia do używanej tkaniny.	21
Uchwyt stopki nie jest prawidłowo założony.	23
Napężenie nici jest nieprawidłowe.	29, 81
Nić dolna jest nieprawidłowo nawinięta.	16
Igła jest obrócona, wygięta albo jej szpic jest stępiony.	22
Nie użyto szpulki dolnej przeznaczonej specjalnie dla tego typu maszyny.	13
Wzory literowe lub wzory ściegów dekoracyjnych nie są wyrównane.	
Użyto nieodpowiedniej stopki.	35
Ustawienia regulacji wzoru ściegu są nieprawidłowe.	55
Wzór ściegu jest nieregularny.	
Użyto nieodpowiedniej stopki.	23
Szyta tkanina jest cienka lub elastyczna. <ul style="list-style-type: none"> Przymocuj materiał stabilizujący do tkaniny. 	32

Objaw, przyczyna/rozwiązanie	Informacje referencyjne
Naprężenie nici jest nieprawidłowe.	29, 81
Tkanina została wciągnięta, wypchnięta lub poprowadzona pod kątem podczas szycia. <ul style="list-style-type: none"> Szyj, prowadząc tkaninę dłońmi, tak aby była podawana po prostej linii. 	25
Niść jest splątana, na przykład, w bębenu.	79
Wzór haftu nie jest wyszywany prawidłowo.	
Niść jest skręcona.	82
Naprężenie nici jest nieprawidłowe.	29
Tkanina nie została prawidłowo włożona do ramki (tkanina jest luźna itp.).	62
Materiał stabilizujący nie jest zamocowany. <ul style="list-style-type: none"> Zawsze używaj materiału stabilizującego, szczególnie w przypadku tkanin elastycznych, lekkich, z grubymi włóknami oraz tkanin, na których wzór często się marszczy. Informacje o odpowiednim materiale stabilizującym można uzyskać u autoryzowanego sprzedawcy produktów firmy Brother. 	62
Ramię lub tamborek podczas haftowania uderzały w przedmiot znajdujący się w pobliżu maszyny.	60
Materiał wychodzący z tamborka powoduje problemy. <ul style="list-style-type: none"> Ponownie rozciągnij materiał na tamborku. Zrób to w taki sposób, by tkanina wychodząca z tamborka nie powodowała problemów, obróć wzór i zajmij się haftowaniem. 	62
Haftowanie wykonywane jest na ciężkiej tkaninie, która zwisa ze stołu. <ul style="list-style-type: none"> Jeśli podczas haftowania tkanina zwisa ze stołu, moduł haftujący nie będzie się swobodnie przesuwac. Podczas haftowania znajdź oparcie dla tkaniny. 	68
Tkanina jest pochwycona lub zablokowana. <ul style="list-style-type: none"> Zatrzymaj maszynę i ułóż tkaninę tak, aby się nie blokowała. 	–
Ramię zostało przesunięte podczas zdejmowania lub zakładania tamborka w trakcie haftowania. <ul style="list-style-type: none"> Jeśli ramię w trakcie tego procesu zostanie przesunięte, może się okazać, że wzór nie jest wyrównany. Zachowaj ostrożność podczas zdejmowania i zakładania tamborka. 	64
Materiał stabilizujący jest nieprawidłowo zamocowany, na przykład jest mniejszy niż tamborek.	62
Podczas haftowania na powierzchni tkaniny pojawiają się pętle.	
Naprężenie nici jest nieprawidłowe.	70
Niść dolna do haftowania przeznaczona do tego rodzaju maszyny nie jest używana.	61

Komunikaty o błędach

W przypadku błędnego działania maszyny, na ekranie LCD pojawią się odpowiednie komunikaty i zalecenia dotyczące obsługi maszyny. Postępuj zgodnie z wyświetlanymi zaleceniami. Po naciśnięciu przycisku  lub poprawnym przeprowadzeniu danej operacji podczas wyświetlania komunikatu o błędzie, komunikat zniknie.

	Komunikaty o błędach	Przyczyna/rozwiązanie
1	Wystąpiła usterka. Wyłącz maszynę, a następnie włącz ją ponownie.	Ten komunikat jest wyświetlany w przypadku wystąpienia usterki. Wyłącz maszynę, a następnie włącz ją ponownie. Jeśli komunikat ten będzie nadal widoczny, maszyna może nie działać prawidłowo. Skontaktuj się z autoryzowanym sprzedawcą produktów firmy Brother lub najbliższym autoryzowanym punktem serwisowym firmy Brother.
2	Nie można zmienić konfiguracji znaków.	Ten komunikat jest wyświetlany, gdy występuje zbyt wiele znaków oraz konfiguracja z zakrzywionym znakiem nie jest dozwolona.
3	Nie można zmienić czcionki, ponieważ niektóre litery nie są uwzględnione w wybranym kroju czcionki.	Ten komunikat jest wyświetlany, gdy czcionka haftowanego wzoru literowego zmieniła się na czcionkę, która nie obsługuje znaków zastosowanych we wzorze.
4	Nie można rozpoznać danych wybranego wzoru. Dane mogą być uszkodzone. Wyłącz maszynę, a następnie włącz ją ponownie.	Ten komunikat jest wyświetlany podczas próby pobrania danych wzoru, który jest nieprawidłowy. Ponieważ przyczyną może być dowolna z poniższych, sprawdź dane wzoru. <ul style="list-style-type: none"> Dane wzoru są uszkodzone. Dane, które miały zostać pobrane, utworzono w systemie projektowania danych innego producenta. Wyłącz maszynę, włącz ją ponownie i przywróć do normalnego trybu pracy.
5	Sprawdź i ponownie nawlecź górną nić.	Ten komunikat jest wyświetlany, gdy górna nić jest przerwana lub nieprawidłowo nawinięta, jest naciśnięty przycisk „Start/Stop” itp.
6	Ilość danych tego wzoru jest za duża.	Ten komunikat jest wyświetlany, gdy edytowane wzory zajmują zbyt dużo pamięci lub edytujesz zbyt wiele wzorów z pamięci.
7	Opuść dźwignię podnoszenia nici.	Ten komunikat jest wyświetlany, gdy jest uniesiona dźwignia otworów na guziki, wybrano ścieg do otworów na guziki, jest naciśnięty przycisk „Start/Stop” itp.
8	Opuść dźwignię stopki.	Ten komunikat jest wyświetlany w razie naciśnięcia przycisku, np. przycisku „Start/Stop”, gdy stopka jest podniesiona.
9	Do tego połączenia nie można dodać więcej wzorów.	Ten komunikat jest wyświetlany, gdy próbowano połączyć więcej niż 70 ściegów dekoracyjnych.
10	Brak wystarczającej ilości pamięci do zapisania danych.	Ten komunikat jest wyświetlany, gdy pamięć jest pełna i w wyniku tego nie można zapisać ściegu lub wzoru.
11	Brak wystarczającej ilości pamięci, aby zapisać wzór. Usunąć inny wzór?	Ten komunikat jest wyświetlany, gdy pamięć jest pełna i w wyniku tego nie można zapisać ściegu lub wzoru. Naciśnij przycisk  i usuń wcześniej zapisany ścieg lub wzór, aby zapisać bieżący. Naciśnij przycisk  , aby powrócić do poprzedniego ekranu bez zapisywania.
12	Na pewno przywołać poprzednią pamięć i wznowić jej używanie?	Ten komunikat jest wyświetlany, gdy podczas haftowania maszyna zostanie wyłączona, a następnie ponownie włączona. Naciśnij przycisk  , aby przywrócić maszynę do stanu (pozycja wzoru i liczba ściegów) sprzed wyłączenia. Aby wyrównać pozycję igły i kontynuować haftowanie wzoru, postępuj zgodnie z procedurą opisaną w temacie „Jeśli nić zostanie zerwana lub zabraknie jej na szpulce dolnej podczas haftowania” na stronie 69.
13	Wzór wykracza poza ramkę do haftowania.	Ten komunikat jest wyświetlany, gdy wybrany wzór haftu jest większy niż tamborek wybrany podczas ustawiania opcji [Widok nformacyjny ramki do haftow.] na [ON].
14	Wzór wykracza poza ramkę do haftowania. Nie dodawaj dodatkowych znaków.	Ten komunikat jest wyświetlany, gdy łączony wzór literowy jest za duży dla tamborka. Zmień rozmiar wzoru literowego lub układ wzorów, aby dopasować go do tamborka. Jeśli opcja [Widok nformacyjny ramki do haftow.] jest ustawiona na [ON], może pomóc zmiana ustawienia na [OFF] lub wybranie większego tamborka.
15	Wzór wykracza poza ramkę do haftowania. Nie można użyć tej funkcji w tym momencie.	Ten komunikat jest wyświetlany, gdy zmieniono rozmiar haftowanego wzoru literowego lub zmieniono jego orientację z poziomej na pionową (lub odwrotnie), przez co jest teraz zbyt duży dla tamborka.

	Komunikaty o błędach	Przyczyna/rozwiązanie
16	Zaleca się przeprowadzenie konserwacji zapobiegawczej.	Gdy zostanie wyświetlony ten komunikat, zaleca się zabranie maszyny do autoryzowanego sprzedawcy produktów firmy Brother lub najbliższego autoryzowanego punktu serwisowego firmy Brother w celu przeprowadzenia okresowej konserwacji. Mimo że ten komunikat zniknie i maszyna będzie nadal działać po naciśnięciu przycisku  , komunikat zostanie wyświetlony jeszcze kilka razy, aż do przeprowadzenia odpowiedniej konserwacji.
17	Unieś dźwignię podnoszenia nici.	Ten komunikat jest wyświetlany, gdy dźwignia otworów na guziki jest obniżona, wybrano ścieg inny od ściegu do otworów na guziki, jest naciśnięty przycisk „Start/Stop” itp.
18	Niść dolna kończy się.	Ten komunikat jest wyświetlany, gdy kończy się niść dolna. Choć można wyszyć kilka oczek ściegu, gdy zostanie naciśnięty przycisk „Start/Stop”, natychmiast wymień szpulkę dolną. W trakcie haftowania naciśnij przycisk  (przycisk przecinaka nici), aby odciąć nici, podnieś stopkę, usuń tamborek, a następnie wymień szpulkę dolną na szpulkę, na którą nawinięta jest duża ilość nici dolnej do haftowania.
19	Urządzenie bezpieczeństwa nawijacza szpulki dolnej zostało aktywowane. Czy niść jest splątana?	Ten komunikat jest wyświetlany, gdy jest nawijana szpulka dolna, a silnik blokuje się z powodu splątania nici itp.
20	 Podstawa modułu do haftowania zacznie się poruszać. Trzymaj ręce itp. z dala od podstawy.	Ten komunikat jest wyświetlany przed przesunięciem modułu haftującego.
21	 Urządzenie bezpieczeństwa zostało aktywowane. Czy niść jest splątana? Czy igła jest wygięta?	Ten komunikat jest wyświetlany, gdy silnik blokuje się z powodu splątania nici lub innej przyczyny związanej z podawaniem nici.
22	Przycisk „Start/Stop” nie jest aktywny, gdy jest podłączony sterownik nożny. Odłącz sterownik nożny.	Ten komunikat jest wyświetlany, gdy naciśnięto przycisk „Start/Stop” w celu szycia ściegów użytkowych lub literowych/dekoracyjnych i był podłączony moduł sterowania stopką.
23	Nie można wczytać tego wzoru, ponieważ wykracza poza edytowalny obszar.	Ten komunikat jest wyświetlany, gdy próbny wzór ściegu, który próbujesz dodać za pomocą funkcji MY CUSTOM STITCH (MÓJ WŁASNY ŚCIEG), rozciąga się poza obszar szycia. Wybierz inny wzór ściegu lub usuń istniejący wzór ściegu (punkt).
24	Nie można użyć tego wzoru.	Ten komunikat jest wyświetlany podczas próby pobrania wzoru, który nie może być używany z maszyną.
25	Nie można użyć tego nośnika USB.	Ten komunikat jest wyświetlany podczas próby użycia niezgodnego nośnika.
26	Nie wczytano danych z nośnika USB. Wczytaj dane z nośnika USB.	Ten komunikat jest wyświetlany podczas próby wywołania lub zapisania wzoru przy braku podłączonej pamięci USB.
27	Gdy sterownik prędkości kontroluje szerokość ściegu zygzakowego, przycisk „Start/Stop” nie jest aktywny.	Ten komunikat jest wyświetlany, gdy dźwignia regulacji szybkości jest ustawiona do kontroli szerokości ściegu zygzakowego i jest naciśnięty przycisk „Start/Stop”. Ustaw opcję [Kontrola szerokości] na [OFF] na ekranie ustawień (strona 12) lub użyj modułu sterowania stopką do obsługi maszyny.
28	F**	Jeśli podczas używania maszyny do szycia na ekranie LCD jest wyświetlany komunikat [F**], maszyna może działać nieprawidłowo. Skontaktuj się z autoryzowanym sprzedawcą produktów firmy Brother lub najbliższym autoryzowanym punktem serwisowym firmy Brother.

Sygnaly dźwiękowe operacji

W przypadku prawidłowej obsługi maszyna wyda jeden sygnał dźwiękowy.

W przypadku nieprawidłowej obsługi maszyna wyda dwa lub cztery sygnały dźwiękowe.

Jeżeli maszyna zostanie zablokowana, np. z powodu splątania nici, rozlegnie się sygnał dźwiękowy trwający cztery sekundy, po czym następuje automatyczne zatrzymanie maszyny. Sprawdź przyczynę błędu i usuń ją przed dalszym szyciem.

Uaktualnianie oprogramowania maszyny

Oprogramowanie maszyny można uaktualnić przy użyciu pamięci USB.

Gdy w naszej witrynie internetowej „<http://s.brother/cpjaa>” zostanie udostępniony program uaktualniający, pobierz plik(i), wykonując instrukcje znajdujące się w witrynie oraz poniżej.

Uwaga

- Jeśli uaktualniasz oprogramowanie za pomocą pamięci USB, przed rozpoczęciem uaktualniania sprawdź, czy w pamięci USB nie są zapisane dane inne niż plik uaktualnienia.

- 1 **Włącz maszynę, naciskając i przytrzymując przycisk  (Przycisk pozycji igły).**

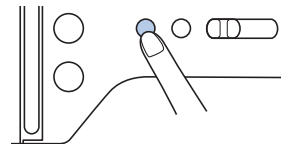

→ Zostanie wyświetlony poniższy ekran.

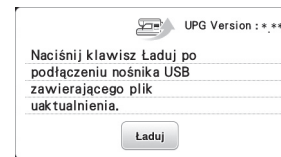

- 2 **Włóż pamięć USB do portu USB maszyny. Nośnik powinien zawierać tylko plik uaktualnienia.**



- 3 **Naciśnij przycisk .**

→ Po zakończeniu procesu uaktualnienia pojawi się komunikat o zakończeniu.

- 4 **Wymij pamięć USB, wyłącz maszynę i ponownie ją włącz.**

Indeks

A

Akcesoria opcjonalne	8
Akcesoria w zestawie	7
Aplikacja	46, 70, 71

B

Bębenek	79
---------------	----

C

Cerowanie	51
Chwytnacz	79
Cienkie tkaniny	32
Czcionka	27, 66
Czyszczenie	79

D

Denim (dżins)	21, 32
Długość ściegu	29
Dziurka na guzik	42

E

Ekran LCD	6, 10
-----------------	-------

F

Fagotowanie	52
Format pliku	55, 77
Fragmenty owalne	31

G

Gęstość nici	11, 73
Górna nić	17, 21, 61
Grube tkaniny	32

H

Haft	59
------------	----

I

Igła	21, 22
Igła podwójna	53
Igła skrzydełkowa	54
Igła z okrągłym czubkiem	21

J

Język	12
-------------	----

K

Komunikaty o błędach	89
Konserwacja	79

Ł

Łączenie	53
----------------	----

M

Marszczenie	52
Materiał stabilizujący	62
Moduł sterowania stopką	26
MY CUSTOM STITCH (MÓJ WŁASNY ŚCIEG)	57

N

Napężenie nici	29, 70, 81
Nasadka szpulki	14
Nawijanie szpulki dolnej	13
Nawlekacz	19
Niść	21, 61
Niść dolna	13, 61
Niść metaliczna	14, 19

O

Obrót	73, 75
Odbicie lustrzane	11, 73
Odstępy między znakami	11, 74
Oświetlenie	12

P

Pamięć	55, 77
Patchwork	46
Pikowanie	47
Pikowanie ze swobodnym poruszaniem materiałem	48
Płytki ścięgowa	5, 82
Pobieranie	56, 58, 78
Podciąganie nici dolnej	20
Podział wzorów haftu	72
Pokrywa płytki ścięgowej	5, 79
Pozycja igły	11, 12, 31
Prędkość	15, 26
Prowadnik do pikowania	48
Prowadnik nawijania szpulki dolnej	13
Przecinak nici	26, 28
Przełącznik pozycji transportera	5, 48
Przesunięcie lewo/prawo	29
Przezroczysta niść nylonowa	14, 15, 19, 21, 36
Przyszywanie guzików	44

R

Regulator szybkości szycia	6
Rozmiar	11, 74
Rozwiązywanie problemów	80
Równe naddatki szwów	31

S

Siatka na szpulkę	14
Skóra	33
Stopka	10, 23, 26, 35
Stopka do haftu	59
Stopka krocząca	47
Sygnal dźwiękowy operacji	12, 91
Szablon hafciarski	63
Szerokość ściegu	29
Szпульka dolna	13
Sztukowanie	47

Ś

Ścieg do krytej mereżki	40
Ścieg falisty	52
Ścieg fastrygowy	35
Ścieg muszelnkowy do zakładania	53
Ścieg pamiętkowy	54
Ścieg prosty	31, 35, 47
Ścieg ryglowania	50
Ścieg satynowy	11, 25
Ścieg wsteczny	27, 28
Ścieg wzmacniający	27, 28

Ścieg zygzakowy	29, 49
Ściegi dekoracyjne	10, 25
Ściegi obrębiania	39

T

Tamborki	62, 64
Taśma elastyczna	50
Tkanina	21, 32, 62
Tkaniny elastyczne	32
Tkaniny winylowe	33
Transportery	5

U

Uaktualnianie	91
Uchwyt stopki	5
USB	55, 77

W

Wskazanie koloru nici	69
Wyrównywanie pozycji	75

Z

Zakładanie szpulki dolnej	16
Zamek błyskawiczny	45
Zapisywanie	56, 77
Zasilanie	9







Pomocne informacje (filmy instruktażowe, często zadawane pytania itp.) dotyczące urządzeń Brother można znaleźć na stronie internetowej <http://s.brother/cpjaa>.



Brother Support Center to aplikacja dla urządzeń mobilnych oferująca pomocne informacje (filmy instruktażowe, często zadawane pytania itp.) dotyczące urządzeń Brother. Aby ją pobrać, odwiedź sklep App Store lub Google Play™.

